



DS Stålprofil

Bruttoprislister

Stålbeklædning til tag og facade

Januar 2023



Farvekort

Overfladebelægning	Polyester						GreenCoat Pro BT Mat
Overfladetykkelse	25 µm						36 µm
Korrosionsbestandighedsklasse	RC3						RC5
	Godstykkelser i mm						Godstykkelser i mm
Farve	0,40	0,50	0,60	0,75	1,00	1,50	0,60
Hvid - nærmeste RAL 9016	●	●					
Gråhvid - nærmeste RAL 9002	●	●	●	●	●	●	
Gåsevingegrå - nærmeste RAL 7038		●					
Lysegrå - nærmeste RAL 7040	●	●	●	●			
Limestone Grey - nærmeste RAL 7044							●
Antracit - nærmeste RAL 7016	●	●	●	●			
Teglrod - nærmeste RAL 8004		●	●	●			
Rødbrun - nærmeste RAL 8012		●	●	●			
Rød - nærmeste RAL 3013		●					
Mosgrøn - nærmeste RAL 6005		●		●			
Resedagrøn - nærmeste RAL 6011		●					
Mørkegrøn - nærmeste RAL 6020		●	●	●			
Leaf Green - nærmeste RAL 6003							●
Nøddebrun - nærmeste RAL 8011		●	●	●			
Acorn Brown - nærmeste RAL 8017							●
Sort - nærmeste RAL 9011	●	●	●				
Silver - nærmeste RAL 9006		●	●	●			●
Dark silver - nærmeste RAL 9007		●	●				●
Relief silver - nærmeste RAL 9006							
Relief sort - nærmeste RAL 9011							
Aluzink AZ 185+							
DS Garanti Læs mere på www.ds-staalprofil.dk	20 år						30 år

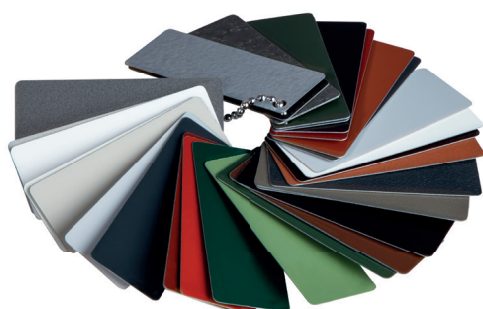

● Lagervare.

* Perforeringsgrad ca. 32,8 %. Hulstørrelse ca. 3 mm. Hulafstand ca. 5 mm.

Der tages forbehold for, at den trykte farve kan afvige fra den faktiske farve.

DS Stålprofil stiller naturligvis altid farveprøver til rådighed.

Ændringer i farvekortet kan forekomme.

Læs om vores garantibestemmelser på www.ds-staalprofil.dk



Nærmeste RAL nr.	GreenCoat Pural BT			GreenCoat Pural BT Mat		Pladur IceCrystal	Polyester perforeret*	Aluzink AZ 185+		
	50 µm			50 µm		36 µm	25 µm	-		
	RC5+			RC5+		RC4	RC3	RC4		
	Godstykkelser i mm			Godstykkelser i mm		Godstykkelser i mm	Godstykkelser i mm	Godstykkelser i mm		
	0,50	0,60	0,75	0,50	0,60	0,60	0,50	0,50	0,60	0,75
9016	●						●			
9002										
7038										
7040	●									
7044										
7016	●	●	●	●	●					
8004	●				●					
8012										
3013	●									
6005										
6011										
6020					●		●			
6003										
8011										
8017										
9011	●	●		●	●					
9006										
9007										
9006						●				
9011						●				
								●	●	●
	30 år			30 år		25 år		20 år		



DS Stålsprofil tilbyder en række byggevarer fremstillet af bæredygtigt organisk belagt stål fra SSAB Swedish Steel. GreenCoat® er SSABs brand for innovative og bæredygtige organisk belagte stål-løsninger til tag og facader. GreenCoat® tilbyder æstetik af høj kvalitet, fås i en bred vifte af klassiske og moderne farver og tilbyder en lang levetid med en garanti på op til 30 år. Det giver bygherrer og arkitekter nye muligheder for at designe kreative og innovative bygninger, mens de bruger de mest bæredygtige organiske belagte stålprodukter på markedet. De fleste GreenCoat®-produkter har en bæredygtig belægning, hvor en høj andel af den fossile råolie er blevet erstattet af svensk rapsolie. Derudover er stål et af de få materialer, der tilbyder en 100 procent lukket genbrugsløkke. Det betyder, at stål kan bruges effektivt igen og igen uden at dets egenskaber eller ydeevneegenskaber går tabt - og det uden skadeligt affaldsprodukt. Begge disse faktorer gør GreenCoat® organisk belagt stål til det mest miljøvenlige tilbud på markedet for tag og facader. DS Stålsprofil A/S er certificeret forhandler af GreenCoat®.



DS Nordic Klikfals 275, Pladur IceCrystal i farven relief sort.

Beklæd med stål, styrke og stolthed

DS Stålprofil gør bygninger stærke med stål. Og med stolthed. I over 50 år har vi været i front med effektive tag- og facadeløsninger, der beklæder og beskytter. Med lang levetid. Med minimal vedligeholdelse. Med frihed i udtrykket. Og med en enestående knowhow, der giver alle vores kunder det samme resultat. Det bedste.

Vi er pæredanske og bygger på et solidt fundament af erfaring og viden inden for funktionelt, energirigtigt og omkostningseffektivt byggeri i stål. Som virksomhed er vi derfor formet af et stærkt stof. Fra grunden, til fingerspidserne – og helt ind i vores faglige sjæl.

En moderne og international virksomhed

Et bredt program af kvalitetsprodukter, moderne produktionsfaciliteter, medarbejdere med stor byggeteknisk knowhow og en innovativ tankegang har gjort DS Stålprofil til en af de førende producenter af stålprofiler til tag og

facade. Vores eksport har gennem de senere år været støt stigende og udgør i dag en betydelig del af den samlede omsætning. En stigning, der ikke mindst skyldes vores stærke tilstedeværelse på det tyske marked med eget salgsselskab.

Certificeret kvalitetssikring

DS Stålprofil har siden 1993 været certificeret efter den internationale ISO 9001 standard og fra 2014 også efter EN 1090-1. Disse standarder udgør tilsammen det værktøj, der styrer kvaliteten i hver eneste ordre – fra råvare til færdigt produkt. Kvalitetssikringen sker ved egenkontrol i de enkelte led i processen. Vores interne kvalitetsmedarbejdere sikrer desuden, at vi hele tiden følger med og udvikler os i samme takt som vores kunder. Endelig har vi et eksternt certificeringsorgan, der foretager regelmæssige audits for at sikre, at vi til stadighed arbejder i overensstemmelse med kravene i ISO 9001 og EN 1090-1.

For- og bagsidefoto: Tilbygningen, der er beklædt med DS Nordic Klikfals 275 på både tag og facade er opført med højt sadeltag i samme "facon" som murmestervillaen som den er bygget sammen med. Med stor respekt for de eksisterende boliggrammer går nyt og gammelt hånd i hånd i et vellykket "sammenklik". Læs mere om projektet på www.ds-staalprofil.dk

Indhold

Information	Side
Farvekort	2
Beklæd med stål, styrke og stolthed	4
Stålets materialeegenskaber	6
Vores udvalg i stål til byggeriet	7
Kontaktinformation	8
Logistik	9
Generel information	51
Salgs- og leveringsbetingelser	52

Tag- og facadebeklædning	Prisgruppe	Side
DS Ståltrapezprofil 25-275R	1	10
DS Ståltrapezprofil 20-115	1	11
DS Ståltrapezprofil 35-206	1	12
DS Ståltrapezprofil 35-190	1	13
DS Ståltrapezprofil 45-333 S	1	14
DS Pandeplade 22-270	1	15
DS Pandepladepanel 22-270	1	16
DS Nordic Klikfals	1	17



DS Sinusprofil 18-75	1	18
DS Sinusprofil 35-143	1	19
DS Unik 400 Tagstensprofil	1	20
DS Markant Tagstensprofil	1	21
DS Premium Facadepanel	1	22
DS Format	1	23

Standardinddækninger	Prisgruppe	Side
til DS Ståltrapezprofiler	2	24
til DS Nordic Klikfals	2	27
til DS Pandeplader	2	31
til DS Premium Facadepanel	2	32
til DS Sinusprofil 18-75	2	33
til DS Sinusprofil 35-143	2	34
til DS Tagstensprofiler	2	35
DS Aluminiumsinddækninger	2	37
DS Frame System	2	39

Tilbehør	Prisgruppe	Side
DS Lysplader	3	40
DS Bæreprofiler til lysplader	3	40
DS Pandepladeklods	3	41
DS Rørmanchetter	3	41
DS Ventilret musestop	3	41
DS Befæstelse	3	42
DS Ribbebånd	3	44
DS Tætningsbånd	3	44
DS Ventilation	3	45
DS Tagtrinssystem	3	46
DS Snefang	3	46

Tagrendeprogram	Prisgruppe	Side
DS Produktoversigt	4	47
DS Tagrender	4	48
DS Nedløbsrør	4	49

Underkonstruktion	Prisgruppe	Side
DS Sigma Stållåse	5	50
DS Z- og C-åse	5	50
DS Hatteprofil	5	50
DS Åsebefæstelse	5	50

Stålets materialeegenskaber

En stålplades evne til at modstå korrosion og rust angives som stålpladens korrosionsbestandighed. Ud fra internationale standarder kan alle overfladebehandlinger klassificeres iht. deres evne til at modstå denne korrosion. Standarden angiver bl.a. pladens ydeevne indenfor forskellige produkt-elasticitetsklasser, forskellige korrosionsbeskyttelsesklasser og forskellige UV-bestandighedsklasser. Tidligere antagelser om, at en tyk overfladebehandling nødvendigvis er ensbetydende med en god korrosions-

bestandighed, er med indførelsen af en ny række overfladebehandlinger ikke længere aktuelle. I stedet for at fokusere på overfladebehandlingens tykkelse bør man i langt højere grad fokusere på, hvilken korrosionsbestandighed overfladebehandlingens giver.

For at sikre længst mulig levetid på stålpladen er det vigtigt, man gør sig overvejelser om, i hvilket miljø stålpladen skal anvendes.

Produktbeskrivelse	GreenCoat Pural BT	GreenCoat Pural BT Mat	GreenCoat Pro BT Mat	Pladur IceCrystal	Polyester	Aluzink AZ 185+
Korrosionsbestandighed iht. EN 10169-2	RC5+	RC5+	RC5	RC4	RC3	RC4
Korrosionsmodstand	Excellent	Excellent	Very good	Very good	Fair	Very good
Ridsefasthed	Excellent	Excellent	Very good	Excellent	Good	-
UV-bestandighed	R _{UV} 4	R _{UV} 5	R _{UV} 3	R _{UV} 3	R _{UV} 2	-
Rengøringsvenlighed	Very good	Very good	Good	Very good	Fair	-
Glansgrad (Gardner 60°)	40	<5	10	2-15	35	-
Overfladestruktur	Let struktureret	Let struktureret	Struktureret	Struktureret	Glat	-
Overfladetykkelse µm	50	50	36	36	25	-
Bagsidelakering (uspecificeret - kan variere)	Grå	Grå	Grå	Grå	Grå	Aluzink
Garanti mod gennemtæring <small>Læs mere på www.ds-staalprofil.dk</small>	30 år	30 år	30 år	25 år	20 år	20 år

Korrosionsklasserne fra RC1 til RC5+ viser, hvor korrosionsbestandig overfladen er. Overfladen med en RC5+ klassificering er mest modstandsdygtig mod korrosion.

GREENCOAT® COLORFUL STEEL

DS Stålprofil tilbyder en række byggevarer fremstillet af bæredygtigt organisk belagt stål fra SSAB Swedish Steel.

GreenCoat® er SSABs brand for innovative og bæredygtige organisk belagte stålløsninger til tag og facader. GreenCoat® tilbyder æstetik af høj kvalitet, fås i en bred vifte af klassiske og moderne farver og tilbyder en lang levetid med en garanti på op til 30 år.

Det giver bygherrer og arkitekter nye muligheder for at designe kreative og innovative bygninger, mens de bruger de mest bæredygtige organiske belagte stålprodukter på markedet. De fleste GreenCoat®-produkter har en bære-

dygtig belægning, hvor en høj andel af den fossile råolie er blevet erstattet af svensk rapsolie.

Derudover er stål et af de få materialer, der tilbyder en 100 procent lukket genbrugssløjfe. Det betyder, at stål kan bruges effektivt igen og igen uden at dets egenskaber eller ydeevneegenskaber går tabt - og det uden skadeligt affaldsprodukt.

Begge disse faktorer gør GreenCoat® organisk belagt stål til det mest miljøvenlige tilbud på markedet for tag og facader.

Vores udvalg i overfladebelægninger til byggeriet

GreenCoat Pural BT, 50 µm

GreenCoat Pural BT er et organisk belagt stål, der bruges til tag og facade. Med en farvebelægning på 50 µm og en let struktureret og UV-resistent overflade tilbyder GreenCoat Pural BT en smuk og holdbar overflade i mange år. GreenCoat Pural BT er PVC-fri og et af de mest miljøvenlige produkter til tag og facader takket være den patenterede biologiske belægning, hvor en høj andel af den fossile råolie i malingen er blevet erstattet med svensk rapsolie. GreenCoat Pural BT fås med både en normal og en mat overflade.

GreenCoat Pural BT Mat, 50 µm

GreenCoat Pural BT Mat er DS Ståls profils mest eksklusive stålprofil. Overfladen fremstår utrolig smuk og næsten velouragtig med sit matte udtryk. Belægningen er UV bestandig og PVC fri, og er derfor også en miljøvenlig løsning.

GreenCoat Pro BT Mat, 36 µm

GreenCoat Pro BT Mat er et organisk belagt stål, der er specielt udviklet til tagbeklædning. GreenCoat Pro BT Mat har en struktureret og mat overflade, der giver produktet et æstetisk udseende. GreenCoat Pro BT Mat er optimeret til høj slidstyrke, vejrbestandighed og lavt ressourceforbrug. Den patenterede biologiske belægning erstatter en stor andel af de fossile råolier, der er indeholdt i belægningen, med svensk rapsolie.

Pladur IceCrystal, 36 µm

Pladur IceCrystal sikrer en bedre overfladekvalitet og yder større beskyttelse mod vejrpåvirkninger. Den strukturerede overflade er ligeledes mindre modtagelig overfor snavs og har en højere ridsefasthed end lignende matte, glatte polyesteroverflader.

Polyester, 25 µm

Klassikeren blandt overfladebehandlinger. Polyester er en økonomisk overfladebehandling af god kvalitet, der anvendes både til væg- og tagbeklædning. Med sin gode

korrosions- og farvebestandighed er Polyester en af de mest anvendte overfladebehandlinger i Europa.

Aluzink AZ 185+

Aluzink er en sølyglinsende overfladebehandling, der er forseglet med en klar lak. Denne ekstra forsegling har til formål at give et bedre optisk indtryk af pladen samt at beskytte overfladen i forbindelse med montagen. Aluzink er et meget modstandsdygtigt produkt i forhold til korrosion og varme. Desuden er den simple forarbejdning og den lette håndtering med til at gøre tagplader, der er behandlet med Aluzink, til et interessant alternativ.

GreenCoat®

GreenCoat® er et bæredygtigt og nytænkende produkt til byggeindustrien - GreenCoat® er SSABs innovative og miljøvenlige, prælakerede stål. GreenCoat®-produkterne er specielt udviklet til tag og facader, hvor der er ønske om æstetik og lang levetid. De fleste GreenCoat®-produkter bygger på en biobaseret teknologi (BT), hvor en betydelig del af de traditionelle, fossile olier er erstattet af svensk rapsolie. GreenCoats prælakerede produkter er markedets grønneste alternativ til tag og facader.

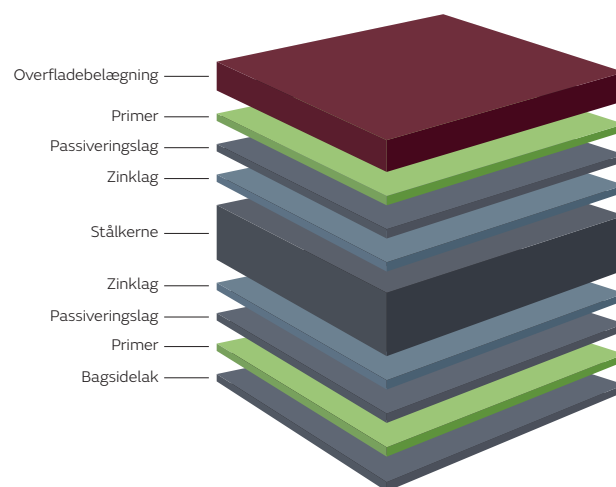

Har du brug for beskrivelser af vores produkter til udbudsmateriale?

Beskrivelsesteksterne er beregnet til at hjælpe dig som arkitekt, ingeniør eller udførende, så du kan anvende vores produkter i konkrete udbud. Find dem på vores website www.ds-staalprofil.dk/Arkitekter

Kontaktinformation

Ekstern salg



Claus Bach Roed
Salgskonsulent - Nordjylland
Mobil: +45 60 29 45 54
Mail: cbr@ds-staalprofil.dk



Jesper Aas
Salgskonsulent - Midtjylland
Mobil: +45 60 29 45 60
Mail: jaa@ds-staalprofil.dk



Peter Wind
Salgskonsulent
- Sydjylland og Fyn
Mobil: +45 60 29 45 55
Mail: pwi@ds-staalprofil.dk



Kenneth Raun
Salgskonsulent - Sjælland
Mobil: +45 20 33 38 22
Mail: kra@ds-staalprofil.dk



Michael Højgaard Jensen
Arkitektkonsulent
Mobil: +45 60 29 45 50
Mail: mhj@ds-staalprofil.dk



Tonny Køhler Simonsen
Salgschef
Mobil: +45 21 70 66 97
Mail: tks@ds-staalprofil.dk

Intern salg



Helene Østergaard Larsen
Intern sælger
Tel.: +45 96 57 28 17
Mail: hla@ds-staalprofil.dk



Stine Nørgaard
Intern sælger
Tel.: +45 96 57 28 32
Mail: stn@ds-staalprofil.dk



Emil Rosendahl Kristensen
Intern sælger
Tel.: +45 96 57 28 37
Mail: erk@ds-staalprofil.dk



Morten Løvendal
Intern sælger
Tel.: +45 96 57 28 16
Mail: mol@ds-staalprofil.dk



Anette Amdi Christensen
Teamleder
Tel.: +45 96 57 28 33
Mobil: +45 60 29 12 66
Mail: aac@ds-staalprofil.dk

Byggeteknisk afdeling



Peter Schultz Hansen
Projektberegner
Tel.: +45 96 57 28 15
Mail: psh@ds-staalprofil.dk



Morten Kjeldgaard Pedersen
Projektberegner
Tel.: +45 96 57 28 37
Mail: mkp@ds-staalprofil.dk



Heidi Wohlfarth
Projektberegner
Tel.: +45 96 57 28 12
Mail: hwo@ds-staalprofil.dk



Jonas Bradt Madsen
Projektberegner
Tel.: +45 96 57 28 19
Mail: jbm@ds-staalprofil.dk



Michael Madsen
Projektberegner
Tel.: +45 96 57 28 27
Mail: mma@ds-staalprofil.dk



Lone T. Sørensen
Teamleder
Tel.: +45 96 57 28 18
Mobil: +45 61 62 26 57
Mail: lts@ds-staalprofil.dk

DS Ståprofil A/S, Andrupvej 9, DK-9500 Hobro. Tel. +45 96 57 28 28, fax +45 96 57 28 38. www.ds-staalprofil.dk. CVR 25130944

Følg os på

 DS Ståprofil A/S  ds_staalprofil

Effektiviser din logistik
med vores track n' trace service

Læs mere på www.ds-staalprofil.dk/Levering eller
kontakt vores salgsafdeling på tlf. +45 96 57 28 28.

Logistik

Levering med DS Lastbil

Til byggeplads

Ved ordrer over DKK 9.500,00 ekskl. moms leveres der frit på byggeplads, som er farbar for en 16,5 meter lang og 44 tons tung sættevogn. Ved ordrer under DKK 9.500,00 ekskl. moms leveres der på byggeplads mod fragttillæg på DKK 975,00 ekskl. moms

Til forhandler

Ved ordrer over DKK 2.000,00 ekskl. moms leveres der frit hos forhandler. Ved ordrer under DKK 2.000,00 ekskl. moms leveres der hos forhandler mod fragttillæg på DKK 450,00 ekskl. moms.

Den maksimale transportlængde udgør 12 m.

DS Stålstålprofil leverer ikke på øer uden fast broforbindelse.

OBS! Vær venligst opmærksom på, at alle ordrer bliver leveret med en 16,5 meter lang og 44 tons tung sættevogn. Såfremt der oplyses forkert leveringsadresse, eller det ikke er muligt at komme frem til byggepladsen, vil der blive debiteret et tillæg på DKK 1.450,00 pr. påbegyndt transporttime.

Pakkeforsendelse

Ved bestilling inden kl. 08.30 kan der afsendes handelsvarer med GLS eller fragtbil samme dag.

Ved bestilling inden kl. 11.00 kan der afsendes handelsvarer med ekspres fragtbil samme dag.

Ved levering med GLS eller fragtbil vil den pågældende fragtomkostning blive debiteret kunden.

Prisgruppe 1:

DS Trapezprofiler
DS Sinusprofiler
DS Tagstensprofiler
DS Pandepladeprofiler
DS Premium Facadepanel
DS Nordic Klikfals

Prisgruppe 2:

DS Standardinddækninger

Prisgruppe 3:

Tilbehør

Bestillingsdeadlines

Rute	Leveringsområde	ORDRE MODTAGET					LEVERING				
		Mandag	Tirsdag	Onsdag	Torsdag	Fredag	Mandag	Tirsdag	Onsdag	Torsdag	Fredag
1	Nordjylland	Kl. 11.00				Levering					
2	Midt-/Sydjylland		Kl. 11.00			Levering					
3	Sjælland/Fyn					Kl. 11.00				Levering	
4	Syddjylland				Kl. 11.00					Levering	

Afhentning

Afhentning af varer kan finde sted mandag - torsdag kl. 07.00 - 15.00 samt fredag kl. 07.00 - 13.00.

Ved afhentning af varer skal der oplyses DS sagsnummer.

Track n' trace

Effektiviser din logistik med vores track n' trace service

Indtast dit DS sagsnummer på vores hjemmeside og få med det samme besked om, hvornår du modtager dine DS varer.

Gør din planlægning mere effektiv, spar besvær, tid og unødvendige omkostninger.

www.ds-staalprofil.dk/da-dk/levering/track-n-trace



* Rute 4 gælder postnummer 6000-6792

Prisgruppe 4:

DS Tagrendeprogram

Prisgruppe 5:

DS Stållåse

Prisgruppe 6:

Handelsvarer

OBS

Oplyste leveringstider er inkl. evt. DS DropStop og DS Smigskæring af plader i valgfri taghældning.

DS Ståltrapezprofil 25-275R

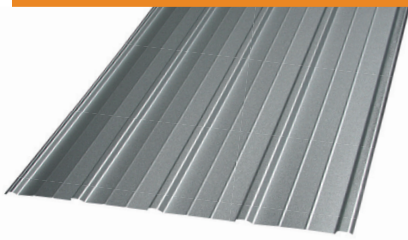

DS 25-275R
(Tag- og vægprofil med designspor)

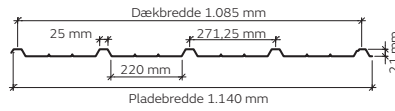

Fordele ved bærebæben

- Hurtigere montage
- Sikkerhed for tæt sideoverlæg
- Korrekt montage af overlapskrue



Maksimal længde: 8.000 mm

DS Ståltrapezprofil 25-275R										
Mængde	0 - 20 m ²	21 - 100 m ²	101 - 250 m ²	251 - 500 m ²	DB-nr. Tagprofil	DB-nr. Vægprofil	Korrosions- bestandighed	Anbefalet maks. længde mm	Skruer / m ²	
Enhed	DKK / m ²	DKK / m ²	DKK / m ²	DKK / m ²					Tag	Væg
POLYESTER 25 µm										
0,40 mm	304,00	135,00	112,75	105,75	1999414	1999685	RC3	4.000	6 stk.	6 stk.
0,50 mm	347,25	161,25	136,25	128,25	1999415	1999687	RC3	5.000	6 stk.	6 stk.
ALUZINK AZ 185+										
0,50 mm	297,75	129,25	107,00	100,25	1999416	1999688	RC4	5.000	6 stk.	6 stk.

Tillægsprodukter						
Produkt	0 - 20 m ²	21 - 100 m ²	101 - 250 m ²	251 - 500 m ²	DB-nr.	Oplyste priser er inkl. afmaskning af DS DropStop i side- og endeoverlæg. Ventilationsrygning anbefales ved brug af DS DropStop.
	DKK / m ²	DKK / m ²	DKK / m ²	DKK / m ²		
DS DropStop	68,75	55,00	48,25	43,25	1999417	

Tilbehør		
Produkt	Beskrivelse	DKK / stk.
DS Reparationslak	18 ml penselflaske	138,00

Tillægspriser	
Ydelse	DKK / stk.
Pladeordrer under 20 m ²	700,00
Pladelængder under 1.000 mm	39,75

Der kan på dette produkt forekomme spændingsbuler.
OBS! DS Ståltrapezprofil 25-275R tilbydes i følgende farver: Hvid, gråhvid, lysegrå, antracit og sort.

DS Ståltrapezprofil 20-115

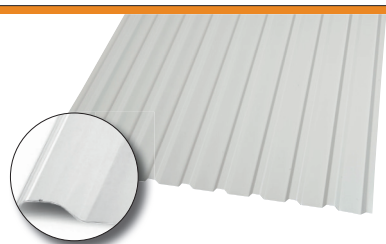

Maksimal længde: 12.000 mm*

DS VP 20-115 (Vægprofil)



DS TP 20-115 (Tagprofil)

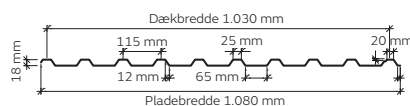

Fordele ved bærebæn

- Hurtigere montage
- Sikkerhed for tæt sideoverlæg
- Korrekt montage af overlapskrue



DS Ståltrapezprofil 20-115

Mængde	0 - 20 m ²				21 - 100 m ²				101 - 250 m ²				251 - 500 m ²				DB-nr. Tagprofil	DB-nr. Vægprofil	Korrosions- bestandighed	Skruer / m ²	
	Enhed		DKK / m ²		DKK / m ²		DKK / m ²		DKK / m ²		DKK / m ²		DKK / m ²		Tag	Væg					
POLYESTER 25 µm																					
0,40 mm		259,50		132,50		115,00		109,25		1292006		1292454		RC3		7 stk.		8 stk.			
0,50 mm		298,00		159,00		139,50		132,75		1292488		1292491		RC3		7 stk.		8 stk.			
0,60 mm		335,50		185,00		163,50		155,50		1292497		1292498		RC3		7 stk.		8 stk.			
0,75 mm		393,00		224,75		199,00		191,75		1550148		1550150		RC3		7 stk.		8 stk.			
GREENCOAT PRO BT MAT 36 µm																					
0,60 mm		363,50		205,75		183,00		174,50		2151710		2151712		RC5		7 stk.		8 stk.			
GREENCOAT PURAL BT 50 µm																					
0,50 mm		336,00		186,50		165,25		157,50		1292499		1292505		RC5+		7 stk.		8 stk.			
0,60 mm		366,50		208,25		185,25		176,50		1292508		1292509		RC5+		7 stk.		8 stk.			
0,75 mm		442,50		262,00		234,00		225,50		2152141		2152142		RC5+		7 stk.		8 stk.			
GREENCOAT PURAL BT MAT 50 µm																					
0,50 mm		336,00		186,50		165,25		157,50		1292512		1292513		RC5+		7 stk.		8 stk.			
0,60 mm		366,50		208,25		185,25		176,50		1292515		1292516		RC5+		7 stk.		8 stk.			
ALUZINK AZ 185+																					
0,50 mm		255,50		127,00		109,25		103,50		1292525		1292529		RC4		7 stk.		8 stk.			
0,60 mm		279,25		142,50		123,50		117,00		1541677		1541678		RC4		7 stk.		8 stk.			
0,75 mm		333,00		179,75		156,50		151,00		1654388		1654392		RC4		7 stk.		8 stk.			

Tillægsprodukter

Produkt	0 - 20 m ²				21 - 100 m ²				101 - 250 m ²				251 - 500 m ²				DB-nr.
	DKK / m ²		DKK / m ²		DKK / m ²		DKK / m ²		DKK / m ²		DKK / m ²		DKK / m ²				
DS DropStop	68,75		55,00		48,25		43,25		1292535		-		-		Oplyste priser for DS DropStop er inkl. afmaskning af DS DropStop i side- og endeoverlæg. Ventilationsrygning anbefales ved brug af DS DropStop.		
DS Perforering	45,75		38,00		36,50		33,75		-		-		-				

Tilbehør

Produkt	Beskrivelse	DKK / stk.
DS Reparationslak	18 ml penselflaske	138,00

Tillægspriser

Ydelse	DKK / stk.
Pladeordrer under 20 m ²	700,00
Pladelængder under 1.000 mm	39,75

Forarbejdning af plader

Forarbejdning	DKK	Maks. længde mm
Smigskæring af lodretstående facadeplader (valgfri taghældning)	73,00 pr. snit	7.000

Der kan på dette produkt forekomme spændingsbuler.

- * Mindste bestilling for plader over 10.000 mm i 0,50 mm godstykkelse = 10 plader.
Mindste bestilling for plader over 8.000 mm i 0,40 mm godstykkelse = 10 plader.

DS Ståltrapezprofil 35-206

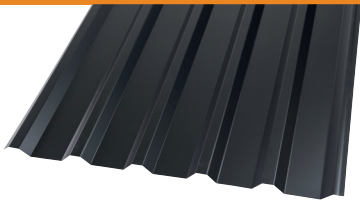

DS VP 35-206 (Vægprofil)

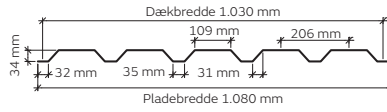

DS TP 35-206 (Tagprofil)

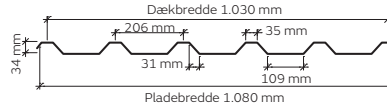

Fordele

- Lang levetid
- Økonomisk



Maksimal længde: 12.000 mm*

DS Ståltrapezprofil 35-206

Mængde	0 - 20 m ²	21 - 100 m ²	101 - 250 m ²	251 - 500 m ²	DB-nr. Tagprofil	DB-nr. Vægprofil	Korrosions- bestandighed	Skruer / m ²	
								Tag	Væg
Enhed	DKK / m ²	DKK / m ²	DKK / m ²	DKK / m ²					
POLYESTER 25 µm									
0,50 mm	298,00	159,00	139,50	132,75	1292536	1292537	RC3	6 stk.	7 stk.
0,60 mm	335,50	185,00	163,50	155,50	1292538	1292539	RC3	6 stk.	7 stk.
0,75 mm	393,00	224,75	199,00	191,75	1292541	1292542	RC3	6 stk.	7 stk.
GREENCOAT PRO BT MAT 36 µm									
0,60 mm	363,50	205,75	183,00	174,50	2151704	2151706	RC5	6 stk.	7 stk.
GREENCOAT PURAL BT 50 µm									
0,50 mm	336,00	186,50	165,25	157,50	1292544	1292546	RC5+	6 stk.	7 stk.
0,60 mm	366,50	208,25	185,25	176,50	1292547	1292548	RC5+	6 stk.	7 stk.
0,75 mm	442,50	262,00	234,00	225,50	2152138	2152139	RC5+	6 stk.	7 stk.
GREENCOAT PURAL BT MAT 50 µm									
0,50 mm	336,00	186,50	165,25	157,50	1292549	1292551	RC5+	6 stk.	7 stk.
0,60 mm	366,50	208,25	185,25	176,50	1292553	1292554	RC5+	6 stk.	7 stk.
ALUZINK AZ 185+									
0,50 mm	255,50	127,00	109,25	103,50	1292559	1292560	RC4	6 stk.	7 stk.
0,60 mm	279,25	142,50	123,50	117,00	1541681	1541682	RC4	6 stk.	7 stk.
0,75 mm	333,00	179,75	156,50	151,00	1387645	1387646	RC4	6 stk.	7 stk.

Tillægsprodukter

Produkt	0 - 20 m ²	21 - 100 m ²	101 - 250 m ²	251 - 500 m ²	DB-nr.	Oplyste priser for DS DropStop er inkl. afmaskning af DS DropStop i side- og endeverlæg. Ventilationsrygning anbefales ved brug af DS DropStop.
DS DropStop	68,75	55,00	48,25	43,25	1292561	
DS Perforering	45,75	38,00	36,50	33,75	-	

Tilbehør

Produkt	Beskrivelse	DKK / stk.
DS Reparationslak	18 ml penselflaske	138,00

Tillægspriser

Ydelse	DKK / stk.
Pladeorder under 20 m ²	700,00
Pladelængder under 1.000 mm	39,75

Forarbejdning af plader

Forarbejdning	DKK	Maks. længde mm
Smigskæring af lodretstående facadeplader (valgfri taghældning)	73,00 pr. snit	7.000

Der kan på dette produkt forekomme spændingsbule.

* Mindste bestilling for plader over 10.000 mm = 10 plader.

DS Ståltrapezprofil 35-190

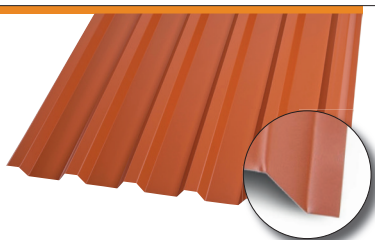
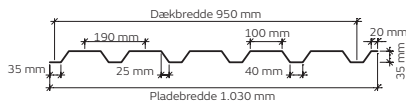
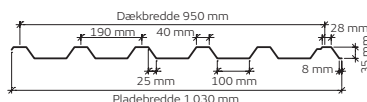
DS VP 35-190 (Vægprofil)

DS TP 35-190 (Tagprofil)

Fordele ved bærebæn

- Hurtigere montage
- Sikkerhed for tæt sideoverlæg
- Korrekt montage af overlapskrue



Maksimal længde: 12.000 mm*

DS Ståltrapezprofil 35-190

Mængde	0 - 20 m ²	21 - 100 m ²	101 - 250 m ²	251 - 500 m ²	DB-nr. Tagprofil	DB-nr. Vægprofil	Korrosions- bestandighed	Skruer / m ²	
								Tag	Væg
Enhed	DKK / m ²	DKK / m ²	DKK / m ²	DKK / m ²					
POLYESTER 25 µm									
0,50 mm	369,50	179,25	153,25	144,50	1292563	1292565	RC3	5 stk.	6 stk.
0,60 mm	415,75	208,00	179,50	169,50	1292567	1292568	RC3	5 stk.	6 stk.
0,75 mm	486,75	252,50	222,00	208,75	1292572	1292574	RC3	5 stk.	6 stk.
GREENCOAT PRO BT MAT 36 µm									
0,60 mm	451,00	231,50	201,00	190,00	2151701	2151702	RC5	5 stk.	6 stk.
GREENCOAT PURAL BT 50 µm									
0,50 mm	417,00	210,00	181,50	171,50	1292576	1292578	RC5+	5 stk.	6 stk.
0,60 mm	455,00	234,00	203,50	192,50	1292579	1292584	RC5+	5 stk.	6 stk.
0,75 mm	549,50	294,25	260,50	245,75	2152123	2152125	RC5+	5 stk.	6 stk.
GREENCOAT PURAL BT MAT 50 µm									
0,50 mm	417,00	210,00	181,50	171,50	1292592	1292595	RC5+	5 stk.	6 stk.
0,60 mm	455,00	234,00	203,50	192,50	1292596	1292597	RC5+	5 stk.	6 stk.
ALUZINK AZ 185+									
0,50 mm	315,25	143,25	120,00	112,75	1292603	1292604	RC4	5 stk.	6 stk.
0,60 mm	344,25	160,50	135,50	127,50	1541685	1541686	RC4	5 stk.	6 stk.
0,75 mm	411,00	202,00	175,25	164,25	1387650	1387664	RC4	5 stk.	6 stk.

Tillægsprodukter

Produkt	0 - 20 m ²	21 - 100 m ²	101 - 250 m ²	251 - 500 m ²	DB-nr.	Oplyste priser for DS DropStop er inkl. afmaskning af DS DropStop i side- og endoverlæg. Ventilationsrygning anbefales ved brug af DS DropStop.
DS DropStop	68,75	55,00	48,25	43,25	1292605	
DS Perforering	59,50	42,75	40,00	38,50	-	

Tilbehør

Produkt	Beskrivelse	DKK / stk.
DS Reparationslak	18 ml penselflaske	138,00

Tillægspriser

Ydelse	DKK / stk.
Pladeorder under 20 m ²	700,00
Pladelængder under 1.000 mm	39,75

Forarbejdning af plader

Forarbejdning	DKK	Maks. længde mm
Smigskæring af lodretstående facadeplader (valgfri taghældning)	73,00 pr. snit	7.000

Der kan på dette produkt forekomme spændingsbuler.

* Mindste bestilling for plader over 10.000 mm = 10 plader.

DS Ståltrapezprofil 45-333 S

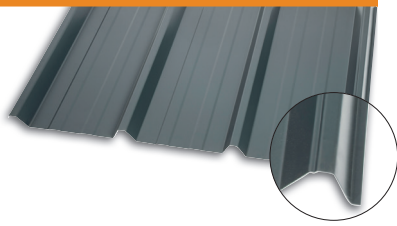

DS 45-333 S (Tag- og vægprofil med spor)

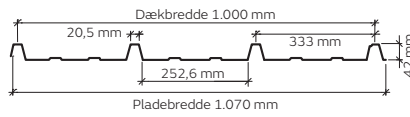

Fordele ved bærebæn

- Hurtigere montage
- Sikkerhed for tæt sideoverlæg
- Korrekt montage af overlapskrue



Maksimal længde: 12.000 mm*

DS Ståltrapezprofil 45-333 S

Mængde	0 - 20 m ²	21 - 100 m ²	101 - 250 m ²	251 - 500 m ²	DB-nr. Plade med spor	Korrosionsbestandighed	Skruer / m ²	
							Tag	Væg
Enhed	DKK / m ²	DKK / m ²	DKK / m ²	DKK / m ²				
POLYESTER 25 µm								
0,50 mm	361,75	173,00	147,50	139,00	2113299	RC3	6 stk.	7 stk.
0,60 mm	406,50	200,75	172,75	162,75	2113300	RC3	6 stk.	7 stk.
0,75 mm	475,50	243,50	213,50	200,75	2113301	RC3	6 stk.	7 stk.
GREENCOAT PRO BT MAT 36 µm								
0,60 mm	440,75	223,25	193,25	182,75	2152729	RC5	6 stk.	7 stk.
GREENCOAT PURAL BT 50 µm								
0,50 mm	407,75	202,75	174,75	164,75	2113312	RC5+	6 stk.	7 stk.
0,60 mm	444,50	225,75	195,75	184,75	2113315	RC5+	6 stk.	7 stk.
0,75 mm	536,25	283,75	250,50	236,00	2254697	RC5+	6 stk.	7 stk.
GREENCOAT PURAL BT MAT 50 µm								
0,50 mm	407,75	202,75	174,75	164,75	2152717	RC5+	6 stk.	7 stk.
0,60 mm	444,50	225,75	195,75	184,75	2152719	RC5+	6 stk.	7 stk.
PLADUR ICECRYSTAL 36 µm								
0,60 mm	508,50	268,00	234,50	222,00	2152730	RC4	6 stk.	7 stk.
0,75 mm	585,25	315,00	279,00	263,25	2152731	RC4	6 stk.	7 stk.
ALUZINK AZ 185+								
0,50 mm	309,00	138,50	115,50	108,50	2113303	RC4	6 stk.	7 stk.
0,60 mm	337,00	155,00	130,50	122,50	2113304	RC4	6 stk.	7 stk.
0,75 mm	401,75	195,00	168,75	158,00	2113305	RC4	6 stk.	7 stk.

Tillægsprodukter

Produkt	0 - 20 m ²	21 - 100 m ²	101 - 250 m ²	251 - 500 m ²	DB-nr.	Oplyste priser for DS DropStop er inkl. afmaskning af DS DropStop i side- og endeoverlæg. Ventilationsrygning anbefales ved brug af DS DropStop.
	DKK / m ²	DKK / m ²	DKK / m ²	DKK / m ²		
DS DropStop	68,75	55,00	48,25	43,25	1292628	
DS Perforering	58,00	41,00	38,50	35,50	-	

Tilbehør

Produkt	Beskrivelse	DKK / stk.
DS Reparationslak	18 ml penselflaske	138,00

Tillægspriser

Ydelse	DKK / stk.
Pladeordrer under 20 m ²	700,00
Pladelængder under 1.000 mm	39,75

Forarbejdning af plader

Forarbejdning	DKK	Maks. længde mm
Smigskæring af lodretstående facadeplader (valgfri taghældning)	73,00 pr. snit	7.000

Der kan på dette produkt forekomme spændingsbuler.

* Mindste bestilling for plader over 10.000 mm = 10 plader.

DS Pandeplade 22-270

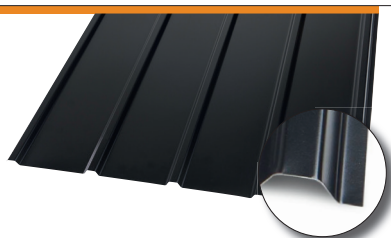

DS 22-270 (Tag- og vægprofil uden spor)

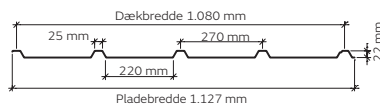

DS 22-270 (Tag- og vægprofil med spor)

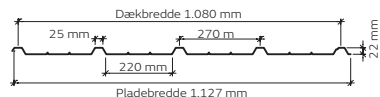

Fordele ved bærebæben

- Hurtigere montage
- Sikkerhed for tæt sideoverlæg
- Korrekt montage af overlapskrue



Maksimal længde: 12.000 mm*

DS Pandeplade 22-270

Mængde	0 - 20 m ²	21 - 100 m ²	101 - 250 m ²	251 - 500 m ²	DB-nr. Plade med spor	DB-nr. Plade uden spor	Korrosionsbestandighed	Skruer / m ²	
								Tag	Væg
Enhed	DKK / m ²	DKK / m ²	DKK / m ²	DKK / m ²					
POLYESTER 25 µm									
0,50 mm	347,25	161,25	136,25	128,25	1292023	1292456	RC3	6 stk.	6 stk.
0,60 mm	389,75	187,00	159,50	150,25	1292606	1292607	RC3	6 stk.	6 stk.
0,75 mm	454,50	226,50	194,00	185,00	-	1292612	RC3	6 stk.	6 stk.
GREENCOAT PRO BT MAT 36 µm									
0,60 mm	422,00	207,75	178,50	168,25	2151691	2151696	RC5	6 stk.	6 stk.
GREENCOAT PURAL BT 50 µm									
0,50 mm	390,75	188,75	161,25	152,00	1292615	1292617	RC5+	6 stk.	6 stk.
0,60 mm	425,50	210,00	180,75	170,25	1292618	1292619	RC5+	6 stk.	6 stk.
0,75 mm	512,00	263,50	227,75	217,50	-	2152122	RC5+	6 stk.	6 stk.
GREENCOAT PURAL BT MAT 50 µm									
0,50 mm	390,75	188,75	161,25	152,00	1292620	1292621	RC5+	6 stk.	6 stk.
0,60 mm	425,50	210,00	180,75	170,25	1292622	1292623	RC5+	6 stk.	6 stk.
PLADUR ICECRYSTAL 36 µm									
0,60 mm	486,00	249,00	216,25	204,50	2152739	2152738	RC4	6 stk.	6 stk.
0,75 mm	558,00	292,25	257,50	242,50	-	2072049	RC4	6 stk.	6 stk.
ALUZINK AZ 185+									
0,50 mm	297,75	129,25	107,00	100,25	1292626	1292627	RC4	6 stk.	6 stk.
0,60 mm	324,00	144,75	120,75	113,25	1541692	1541696	RC4	6 stk.	6 stk.
0,75 mm	385,00	181,50	152,75	145,75	-	1541702	RC4	6 stk.	6 stk.

Tillægsprodukter

Produkt	0 - 20 m ²	21 - 100 m ²	101 - 250 m ²	251 - 500 m ²	DB-nr.	Oplyste priser for DS DropStop er inkl. afmaskning af DS DropStop i side- og endeoverlæg. Ventilationsrygning anbefales ved brug af DS DropStop.
DS DropStop	68,75	55,00	48,25	43,25	1292605	
DS Perforering	67,00	38,00	35,50	33,00	-	

Tilbehør

Produkt	Beskrivelse	DKK / stk.	
DS Reparationslak	18 ml penselflaske	138,00	Husk DS Pandepladeklods og DS Pandepladeskrue ved montage i toppen af bølgen.
DS Pandepladeklods, plast	Anvendes ved montage af DS Pandeplade i bølgetop	6,00	
DS Pandepladeklods, træ	Anvendes ved montage af DS Pandeplade i bølgetop	4,50	

Tillægspriser

Ydelse	DKK / stk.
Pladeordrer under 20 m ²	700,00
Pladelængder under 1.000 mm	39,75

Forarbejdning af plader

Forarbejdning	DKK	Maks. længde mm
Smigskæring af lodretstående facadeplader (valgfri taghældning)	73,00 pr. snit	7.000

Der kan på dette produkt forekomme spændingsbuler.

* Mindste bestilling for plader over 10.000 mm = 10 plader.

DS Pandepladepanel 22-270



**DS Pandepladepanel 22-270
(Vægprofil uden spor)**

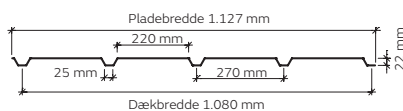

Fordele

- Økonomisk alternativ til facadekassetter
- Hurtig montage



Maksimal længde: 5.000 mm

DS Pandepladepanel 22-270

Mængde	0 - 20 m ²	21 - 100 m ²	101 - 250 m ²	251 - 500 m ²	DB-nr. Vægprofil	Korrosions- bestandighed	Skruer / m ²
Enhed	DKK / m ²	DKK / m ²	DKK / m ²	DKK / m ²			Væg
POLYESTER 25 µm							
0,60 mm	389,75	187,00	159,50	150,25	1424971	RC3	6 stk.
0,75 mm	454,50	226,50	194,00	185,00	1424972	RC3	6 stk.
GREENCOAT PRO BT MAT 36 µm							
0,60 mm	422,00	207,75	178,50	168,25	2151788	RC5	6 stk.
GREENCOAT PURAL BT 50 µm							
0,60 mm	425,50	210,00	180,75	170,25	1424973	RC5+	6 stk.
0,75 mm	512,00	263,50	227,75	217,50	2152736	RC5+	6 stk.
GREENCOAT PURAL BT MAT 50 µm							
0,60 mm	425,50	210,00	180,75	170,25	1550059	RC5+	6 stk.
PLADUR ICECRYSTAL 36 µm							
0,60 mm	486,00	249,00	216,25	204,50	2152737	RC4	6 stk.
0,75 mm	558,00	292,25	257,50	242,50	1879289	RC4	6 stk.

Tilbehør

Produkt	Beskrivelse	DKK / stk.
DS Reparationslak	18 ml penselflaske	138,00

Tillægspriser

Ydelse	DKK / stk.
Pladeordrer under 20 m ²	700,00
Pladelængder under 1.000 mm	39,75

Der kan på dette produkt forekomme spændingsbuler.

Produceres IKKE i følgende farver:

Polyester – Antracit og sort.

GreenCoat Pural BT – Antracit og sort.

GreenCoat Pural BT Mat – Antracit og sort.

DS Nordic Klikfals



Mindste længde: 350 mm
Maksimal længde: 10.000 mm
Anbefalet taghældning: min. 8°



DS Nordic 275

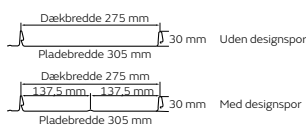

DS Nordic 475

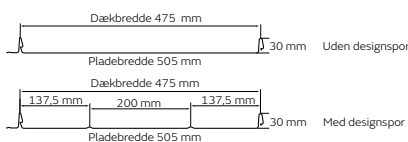

Fordele

- Skjult befæstigelse
- Udlinkning ved endeoverlæg
- Endeluk af stående fals
- Ombukket forkant passende til fodblik
- 2 profiltænder at vælge imellem
- Leveres med eller uden designspor

BEMÆRK
Fås også
i kobber

DS Nordic Klikfals 275

Mængde	0-20 m ²	21-100 m ²	101-250 m ²	251-500 m ²	Korrosions- bestandighed	Skruer / m ²	
						Tag	Væg
GREENCOAT PRO BT MAT 36 µm							
0,60 mm	964,50	461,00	395,00	367,00	RC5	12 stk.	12 stk.
GREENCOAT PURAL BT 50 µm							
0,60 mm	968,25	464,00	397,75	369,75	RC5+	12 stk.	12 stk.
0,75 mm	1.291,00	618,75	530,50	493,00	RC5+	12 stk.	12 stk.
GREENCOAT PURAL BT MAT 50 µm							
0,60 mm	968,25	464,00	397,75	369,75	RC5+	12 stk.	12 stk.

DS Nordic Klikfals 475

Mængde	0-20 m ²	21-100 m ²	101-250 m ²	251-500 m ²	Korrosions- bestandighed	Skruer / m ²	
						Tag	Væg
GREENCOAT PRO BT MAT 36 µm							
0,60 mm	928,00	376,75	313,50	283,00	RC5	8 stk.	8 stk.
GREENCOAT PURAL BT 50 µm							
0,60 mm	931,75	379,50	316,00	285,25	RC5+	8 stk.	8 stk.
0,75 mm	1.242,50	506,00	421,50	380,00	RC5+	8 stk.	8 stk.
GREENCOAT PURAL BT MAT 50 µm							
0,60 mm	931,75	379,50	316,00	285,25	RC5+	8 stk.	8 stk.

Tillægspriser

Ydelse	DKK / stk.
Pladeordrer under 50 m ²	1.850,00
Korte længder (350-1.099 mm)	89,00

Forarbejdning af plader

Forarbejdning	DKK
Udlinkning af endeoverlæg	89,00 pr. klip

DS Nordic
Klikfals er testet
og godkendt mod
vindstød af
orkanstyrke

Der kan på dette produkt forekomme spændingsbuler.

Type 1 - Lige forkant

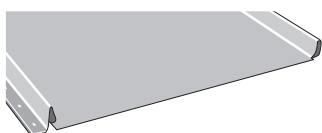

- Velegnet til tag og facade.
- Ingen ombukket forkant.
- Leveres uden falseluk.

Type 2 - Ombukket forkant

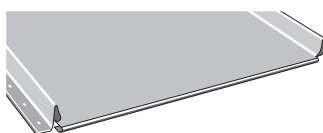

- Velegnet til tag og facade.
- Med ombukket forkant.
- Leveres med falseluk.

Type 3 - Udklipet forkant

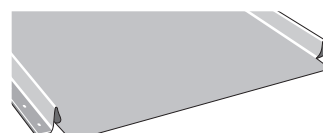

- Velegnet til tag og facade.
- Ombuk foretages på byggepladsen.
- Leveres med falseluk.

Da vi af miljøæssige hensyn ofte anvender returbar emballage, vil denne omkostning blive krediteret, når emballagen er kommet retur til DS Stålstålprofil A/S. Kontakt DS Stålstålprofil A/S når emballagen er klar til afhentning og vi sørger for returtransporten.

Husk, at der anbefales brug af støjdæmpningsbånd ved montage på lægter.

DS Sinusprofil 18-75

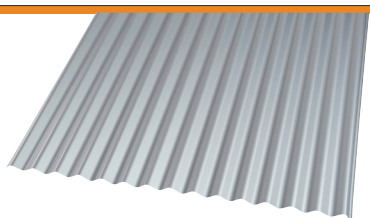

DS Sinus 18-75 (Vægprofil)

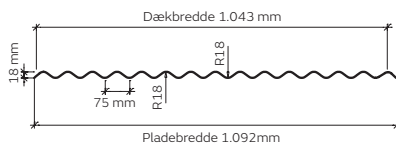

Fordele

- Lang levetid
- Montagevenlig
- Økonomisk



Maksimal længde: 12.000 mm*

DS Sinusprofil 18-75							
Mængde	0 - 20 m ²	21 - 100 m ²	101 - 250 m ²	251 - 500 m ²	DB-nr.	Korrosions- bestandighed	Skruer / m ²
Enhed	DKK / m ²	DKK / m ²	DKK / m ²	DKK / m ²			Væg
POLYESTER 25 µm							
0,50 mm	353,00	166,00	140,75	132,50	1292025	RC3	8 stk.
0,60 mm	396,50	192,50	164,75	155,25	1292629	RC3	8 stk.
0,75 mm	462,75	233,25	200,25	191,25	1292630	RC3	8 stk.
GREENCOAT PRO BT MAT 36 µm							
0,60 mm	429,50	213,75	184,50	174,00	2151662	RC5	8 stk.
GREENCOAT PURAL BT 50 µm							
0,50 mm	397,50	194,25	166,50	157,00	1292631	RC5+	8 stk.
0,60 mm	433,25	216,25	186,50	176,00	1292632	RC5+	8 stk.
0,75 mm	521,75	271,50	235,50	224,75	2152745	RC5+	8 stk.
GREENCOAT PURAL BT MAT 50 µm							
0,50 mm	397,50	194,25	166,50	157,00	1292633	RC5+	8 stk.
0,60 mm	433,25	216,25	186,50	176,00	1878606	RC5+	8 stk.
ALUZINK AZ 185+							
0,50 mm	302,25	133,00	110,50	103,50	1292635	RC4	8 stk.
0,60 mm	329,25	148,75	124,50	116,75	1541709	RC4	8 stk.
0,75 mm	391,75	187,00	157,75	150,50	1387674	RC4	8 stk.

Tillægsprodukter				
Produkt	0 - 20 m ²	21 - 100 m ²	101 - 250 m ²	251 - 500 m ²
	DKK / m ²	DKK / m ²	DKK / m ²	DKK / m ²
DS Perforering	56,25	39,25	36,51	34,25

Tilbehør		
Produkt	Beskrivelse	DKK / stk.
DS Reparationslak	18 ml penselflaske	138,00

Tillægspriser	
Ydelse	DKK / stk.
Pladeordrer under 20 m ²	700,00
Pladelængder under 1.000 mm	39,75

Forarbejdning af plader		
Forarbejdning	DKK	Maks. længde mm
Smigskæring af lodretstående facadeplader (valgfri taghældning)	73,00 pr. snit	7.000

Der kan på dette produkt forekomme spændingsbuler.

* Mindste bestilling af plader over 10.000 mm = 10 plader.

DS Sinusprofil 35-143



DS Sinus 35-143 (Tag- og vægprofil)

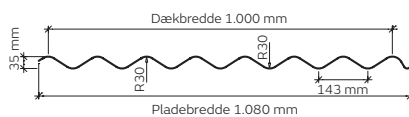

Fordele ved bærebøen

- Hurtigere montage
- Sikkerhed for tæt sideoverlæg
- Korrekt montage af overlapskrue



Maksimal længde: 12.000 mm*

DS Sinusprofil 35-143

Mængde	0 - 20 m ²	21 - 100 m ²	101 - 250 m ²	251 - 500 m ²	DB-nr.	Korrosions- bestandighed	Skruer / m ²	
							Tag	Væg
Enhed	DKK / m ²	DKK / m ²	DKK / m ²	DKK / m ²				
POLYESTER 25 µm								
0,50 mm	360,25	171,75	146,25	137,75	1292637	RC3	7 stk.	8 stk.
0,60 mm	405,00	199,25	171,25	161,50	1292638	RC3	7 stk.	8 stk.
0,75 mm	473,25	241,75	211,75	199,00	1292639	RC3	7 stk.	8 stk.
GREENCOAT PRO BT MAT 36 µm								
0,60 mm	439,00	221,50	191,75	181,00	2151659	RC5	7 stk.	8 stk.
GREENCOAT PURAL BT 50 µm								
0,50 mm	406,00	201,25	173,25	163,50	1292640	RC5+	7 stk.	8 stk.
0,60 mm	442,75	224,00	194,00	183,25	1292641	RC5+	7 stk.	8 stk.
0,75 mm	534,00	281,50	248,25	234,00	2152746	RC5+	7 stk.	8 stk.
GREENCOAT PURAL BT MAT 50 µm								
0,50 mm	406,00	201,25	173,25	163,50	1292642	RC5+	7 stk.	8 stk.
0,60 mm	442,75	224,00	194,00	183,25	1292643	RC5+	7 stk.	8 stk.
ALUZINK AZ 185+								
0,50 mm	308,00	137,50	114,75	107,50	1292645	RC4	7 stk.	8 stk.
0,60 mm	336,00	154,00	129,50	121,50	1541712	RC4	7 stk.	8 stk.

Tillægsprodukter

Produkt	0 - 20 m ²	21 - 100 m ²	101 - 250 m ²	251 - 500 m ²	DB-nr.	Husk at forsegle de nederste 200 mm af tagpladen ved anvendelse af DS DropStop. Ventilationsrygning anbefales ved brug af DS DropStop.
	DKK / m ²	DKK / m ²	DKK / m ²	DKK / m ²		
DS DropStop	68,75	55,00	48,25	43,25	1292646	
DS Perforering	57,75	40,75	38,25	35,25	-	

Tilbehør

Produkt	Beskrivelse	DKK / stk.
DS Reparationslak	18 ml penselflaske	138,00
DS Forseglingspray	Klar lak til forsegling af DS DropStop	137,00

Tillægspriser

Ydelse	DKK / stk.
Pladeorder under 20 m ²	700,00
Pladelængder under 1.000 mm	39,75

Forarbejdning af plader

Forarbejdning	DKK	Maks. længde mm
Smigskæring af lodretstående facadeplader (valgfri taghældning)	73,00 pr. snit	7.000

Der kan på dette produkt forekomme spændingsbuler.

* Mindste bestilling for plader over 10.000 mm = 10 plader.

DS Unik 400 Tagstensprofil

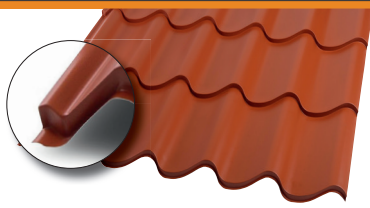

DS Unik 400

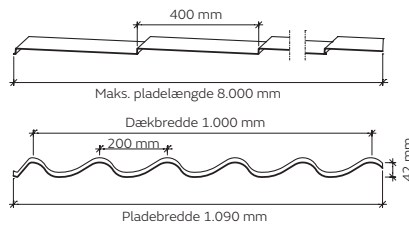

Fordele ved bæreben

- Hurtigere montage
- Sikkerhed for tæt sideoverlæg
- Korrekt montage af overlapskrue

Med bæreben

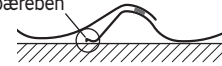

Maksimal længde: 8.000 mm
 Mindste længde: 556 mm
 Anbefalet taghældning min. 12°

DS Unik 400									
Mængde	0 - 20 m ²	21 - 100 m ²	101 - 250 m ²	251 - 500 m ²	DB-nr. Tagprofil	Korrosions- bestandighed	Anbefalet maks. længde mm	Vægt kg / m ²	Skruer / m ² Tag
Enhed	DKK / m ²	DKK / m ²	DKK / m ²	DKK / m ²					
POLYESTER 25 µm									
0,50 mm	306,00	165,75	145,75	138,75	1418096	RC3	4.000	4,58	8 stk.
0,60 mm	344,50	192,25	170,50	162,25	1646851	RC3	4.000	6,80	8 stk.
GREENCOAT PRO BT MAT 36 µm									
0,60 mm	372,75	213,75	190,75	181,75	2151657	RC5	4.000	4,58	8 stk.
GREENCOAT PURAL BT 50 µm									
0,50 mm	344,75	194,00	172,50	164,25	1418097	RC5+	4.000	4,58	8 stk.
0,60 mm	376,00	216,25	193,00	184,00	1646852	RC5+	4.000	6,80	8 stk.
GREENCOAT PURAL BT MAT 50 µm									
0,50 mm	344,75	194,00	172,50	164,25	1418098	RC5+	4.000	4,58	8 stk.
0,60 mm	376,00	216,25	193,00	184,00	1878623	RC5+	4.000	6,80	8 stk.

Ved ordrer over 100 m² kan DS Unik 400 produceres med stenlængde varierende fra 350 - 500 mm.

Tillægsprodukter						
Produkt	0 - 20 m ²	21 - 100 m ²	101 - 250 m ²	251 - 500 m ²	DB-nr.	Oplyste priser er inkl. afmaskning af DS DropStop i side- og endeoverlæg. Ventilationsbånd til rygning anbefales ved brug af DS DropStop.
	DKK / m ²	DKK / m ²	DKK / m ²	DKK / m ²		
DS DropStop	68,75	55,00	48,25	43,25	1292655	

Tilbehør		
Produkt	Beskrivelse	DKK / stk.
DS Reparationslak	18 ml penselflaske	138,00
Tætningsbånd 3 x 9 mm	Koksgrå: Rulle á 30 m	116,00

Tillægspriser	
Ydelse	DKK / stk.
Pladeordrer under 20 m ²	700,00
Pladelængder under 1.000 mm	39,75
Engangspalle 6.000 mm OBS! Maks. 300 m ² pr. palle	2.785,00

Det anbefales at montere 3 x 9 mm tætningsbånd i sideoverlæg. Der kan på dette produkt forekomme spændingsbuler.

Husk venligst på, at længden af den øverste sten vil variere iht. den totale pladelængde. Der forekommer hyppigt eksempler på, at længden på den øverste sten er længere end den foreskrevne standardlængde på de øvrige sten. Dette faktum er ensbetydende med, at der skal udvises opmærksomhed ved eksempelvis tage med forskudte udhæng, uens taglængder på samme side, etc.

DS Stålsprofil er naturligvis altid behjælpelig med længdekalkulation af tagplader.

DS Markant Tagstensprofil

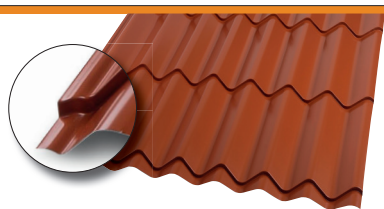

Maksimal længde: 8.000 mm
 Anbefalet maksimal længde 4.000 mm
 Anbefalet taghældning min. 12°

DS Markant

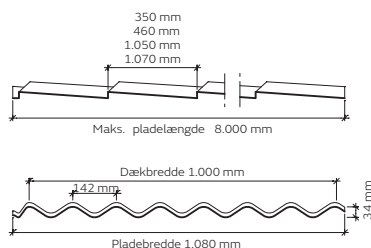

Fordele ved bærebæn

- Hurtigere montage
- Sikkerhed for tæt sideoverlæg
- Korrekt montage af overlapskrue

Med bærebæn



DS Markant 350, 460, 1050 & 1070

Mængde	0 - 20 m ²	21 - 100 m ²	101 - 250 m ²	251 - 500 m ²	DB-nr.	DB-nr.	DB-nr.	DB-nr.	Vægt	Skruer / m ²
Enhed	DKK / m ²	DKK / m ²	DKK / m ²	DKK / m ²	Markant 350	Markant 460	Markant 1050	Markant 1070	kg / m ²	Tag
POLYESTER 25 µm										
0,50 mm	363,00	174,25	148,75	140,25	1292656	1292659	1292662	1292031	4,86	8 stk.
0,60 mm	407,75	201,75	173,75	163,75	1646853	1646856	1646859	1646862	6,80	8 stk.
GREENCOAT PRO BT MAT 36 µm										
0,60 mm	441,75	224,25	194,25	183,50	2151722	2151723	2151724	2151725	4,86	8 stk.
GREENCOAT PURAL BT 50 µm										
0,50 mm	408,75	203,75	175,50	165,75	1292657	1292660	1292663	1292665	4,86	8 stk.
0,60 mm	445,50	226,75	196,50	185,50	1646855	1646858	1646861	1646864	6,80	8 stk.
GREENCOAT PURAL BT MAT 50 µm										
0,50 mm	408,75	203,75	175,50	165,75	1292658	1292661	1292664	1292666	4,86	8 stk.
0,60 mm	445,50	226,75	196,50	185,50	1878658	1878659	1878660	1878661	6,80	8 stk.

Mindste længde: DS Markant 350 = 530 mm, DS Markant 460 = 640 mm - Lægteafstand: 350 mm, 460 mm,
 DS Markant 1050 = 1.230 mm, DS Markant 1070 = 1.250 mm - Lægteafstand: 1.050 mm, 1.070 mm

Tillægsprodukter

Produkt	0 - 20 m ²	21 - 100 m ²	101 - 250 m ²	251 - 500 m ²	DB-nr.
	DKK / m ²	DKK / m ²	DKK / m ²	DKK / m ²	
DS DropStop	68,75	55,00	48,25	43,25	1292667

Husk at forsegle de nederste 200 mm af tagpladen ved anvendelse af DS DropStop. Ventilationsbånd til rygning anbefales ved brug af DS DropStop. Oplyste priser for DS DropStop er inkl. afmaskning af DS Drop-Stop i sideoverlæg.

Tilbehør

Produkt	Beskrivelse	DKK / stk.
DS Reparationslak	18 ml penselflaske	138,00
DS Forseglingspray	Klar lak til forsegling af DS DropStop	137,00
Tætningsbånd 3 x 9 mm	Koksgrå: Rulle á 30 m	116,00

Tillægspriser

Ydelse	DKK / stk.
Pladeordrer under 20 m ²	700,00
Pladelængder under 1.000 mm	39,75
Engangspalle 6.000 mm OBS! Maks. 300 m ² pr. palle	2.785,00

Det anbefales at montere 3 x 9 mm tætningsbånd i sideoverlæg.
 Der kan på dette produkt forekomme spændingsbuler.

Husk venligst på, at længden af den øverste sten vil variere iht. den totale pladelængde. Der forekommer hyppigt eksempler på, at længden på den øverste sten er længere end den foreskrevne standardlængde på de øvrige sten. Dette faktum er ensbetydende med, at der skal udvises opmærksomhed ved eksempelvis tage med forskudte udhæng, uens taglængder på samme side, etc.

DS Stålfprofil er naturligvis altid behjælpelig med længdekalkulation af tagplader.

DS Premium Facadepanel



Maksimal længde: 4.000 mm

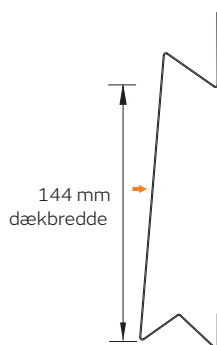

Fordele

- Skjult befæstigelse
- Begrænset vedligeholdelse
- Valgfri længde
- Arkitektonisk tidløst design

DS Premium Facadepanel

Mængde	0 - 20 lbm.	21 - 100 lbm.	101 - 250 lbm.	251 - 500 lbm.	DB-nr.	Korrosions-	Skruer / lbm.
Enhed	DKK / lbm.	DKK / lbm.	DKK / lbm.	DKK / lbm.	Vægprofil	bestandighed	Væg
POLYESTER 25 µm							
0,60 mm	121,25	64,25	56,50	53,00	1735250	RC3	1 stk.
0,75 mm	133,75	74,25	65,75	62,25	1735252	RC3	1 stk.
GREENCOAT PRO BT MAT 36 µm							
0,60 mm	127,00	69,50	61,50	58,00	2151688	RC5	1 stk.
GREENCOAT PURAL BT 50 µm							
0,60 mm	127,75	70,25	62,00	58,50	1735249	RC5+	1 stk.
0,75 mm	144,00	83,75	75,00	71,00	2152147	RC5+	1 stk.
GREENCOAT PURAL BT MAT 50 µm							
0,60 mm	127,75	70,25	62,00	58,50	1878530	RC5+	1 stk.
PLADUR ICECRYSTAL 36 µm							
0,60 mm	138,75	80,00	71,50	67,75	2152741	RC4	1 stk.
0,75 mm	152,00	90,75	81,75	77,50	1879291	RC4	1 stk.

Tilbehør

Produkt	Beskrivelse	DKK / stk.
DS Reparationslak	18 ml penselflaske	138,00

Tillægspriser

Ydelse	DKK / stk.
Pladeorder under 20 m ²	700,00
Pladelængder under 1.000 mm	39,75

Der kan på dette produkt forekomme spændingsbuler.

DS Format

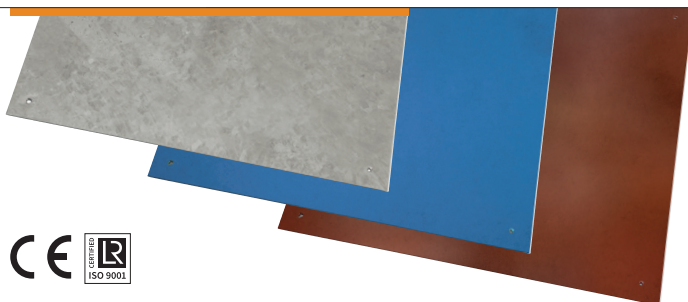

Maksimal pladebredde: 1.500 mm
Minimum pladebredde: 300 mm

Fordele

- Lang levetid
- Designfrihed
- Montagevenlig
- Robust



Format				
Godstykkelser	DKK / m ²	Maksimal længde mm	Minimum længde mm	Vægt kg / m ²
DS FORMAT NATURE (GALVANISERET)				
3,00 mm	Pris oplyses ved forespørgsel	3.000	300	24,00
DS FORMAT COLOUR (LAKERET)				
3,00 mm	Pris oplyses ved forespørgsel	3.000	300	24,00
DS FORMAT RUST (CORTENSTÅL)				
3,00 mm	Pris oplyses ved forespørgsel	3.000	300	24,00

Vores konsulenter står til rådighed i forbindelse med projektering.
Vi udarbejder gerne et tilbud, når vi er bekendt med de nøjagtige mængder og mål.

DS Format Nature.

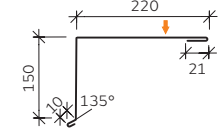
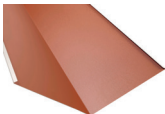
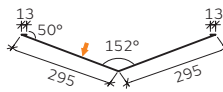
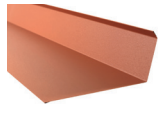
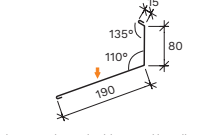
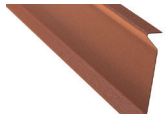
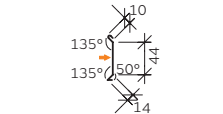
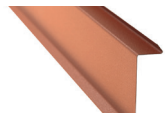
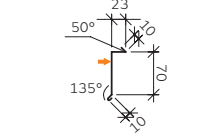
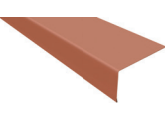

DS Standardinddækninger til Ståltrapezprofiler

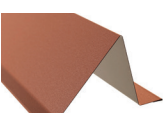
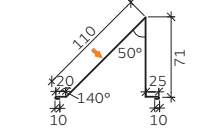
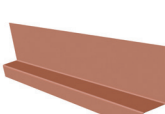
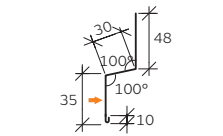
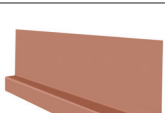
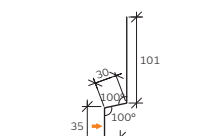
Standardinddækninger til ståltrapezprofiler													
Nr.	Inddækning	Foto	Skitse	DB-nr.	Polyester DKK / lbm.	DB-nr.	GreenCoat Pro BT Mat DKK / lbm.	DB-nr.	GreenCoat Pural BT DKK / lbm.	DB-nr.	GreenCoat Pural BT Mat DKK / lbm.	DB-nr.	Aluzink AZ 185+ DKK / lbm.
Godstykkeelse					0,50 mm		0,60 mm		0,50 mm		0,50 mm		0,50 mm
25	DS Vindskede			1292674	177,00	2151829	215,00	1292682	198,75	1292690	198,75	1292706	150,00
41	DS Skotrende			1344035	226,00	2151833	283,25	1344036	258,50	1344037	258,50	1344039	185,75
45	DS Inddækning mod mur			1292708	137,50	2151839	166,00	1292716	153,75	1292723	153,75	1292739	117,25
Std. 20° - oplys taghældning ved bestilling													
46	DS Fugeskinne			1344040	58,75	2151840	67,00	1344042	63,50	1344043	63,50	1344044	53,00
47	DS Skorstens- inddækning			1344045	70,75	2151841	82,25	1344046	77,25	1344047	77,25	1344048	62,75
48	DS Fodblik			1292709	78,50	2151852	94,75	1292717	87,75	1292724	87,75	1292740	67,00
Std. 20° - oplys taghældning ved bestilling													
49	DS Snefang			1292710	122,00	2151853	144,75	1292718	135,00	1292725	135,00	1292741	105,75
50	DS Vand- næse			1292711	70,75	2151854	82,25	1292719	77,25	1292726	77,25	1292742	62,75
VP 20-115													
51	DS Vandnæse			1292712	88,25	2151855	104,50	1292720	97,50	1292727	97,50	1292743	76,75
VP 20-115													

Standardlængde 2.500 mm.

Speciallængder og øvrige udformninger kan produceres mod tillæg i pris.

Inddækninger i udvalgte overflader og godstykkeleser leveres med beskyttelsesfolie.

↓ = Farveside.



DS Standardinddækninger til Ståltrapezprofiler

DS Standardinddækninger til trapezprofiler													
Nr.	Inddækning	Foto	Skitse	DB-nr.	Polyester DKK / lbm.	DB-nr.	GreenCoat Pro BT Mat DKK / lbm.	DB-nr.	GreenCoat Pural BT DKK / lbm.	DB-nr.	GreenCoat Pural BT Mat DKK / lbm.	DB-nr.	Aluzink AZ 185+ DKK / lbm.
Godstykkeelse					0,50 mm		0,60 mm		0,50 mm		0,50 mm		0,50 mm
52	DS Vandnæse			1292713	81,00	2151856	95,25	1292721	89,00	1292728	89,00	1292744	71,00
53	DS Vandnæse			1292714	98,25	2151857	117,50	1292722	109,25	1292729	109,25	1292745	85,00
60	DS Sålbenk			1292746	83,50	2151860	99,75	1292752	92,75	1292760	92,75	1292777	72,00
65	DS Dækinkel			1292747	51,25	2151861	62,75	1292753	57,75	1292762	57,75	1292779	43,25
68	DS Sideinddækning			1292748	102,25	2151862	125,25	1292755	115,25	1292763	115,25	1292780	86,25
72	DS Portinddækning			1292749	98,25	2151863	117,50	1292756	109,25	1292765	109,25	1292782	85,00
75	DS Udvendigt hjørne			1292750	132,50	2151864	161,25	1292757	148,75	1292767	148,75	1292783	112,50
76	DS Udvendigt hjørne			1483277	98,25	2151865	117,50	1483279	109,25	1483280	109,25	1483281	85,00
77	DS Udvendigt hjørne			1483282	81,00	2151866	95,25	1483284	89,00	1483285	89,00	1483286	71,00
78	DS Indvendigt hjørne			1292751	132,50	2151867	161,25	1292759	148,75	1292768	148,75	1292784	112,50

Standardlængde 2.500 mm.







Speciallængder og øvrige udformninger kan produceres mod tillæg i pris.

Inddækninger i udvalgte overflader og godstykkelse leveres med beskyttelsesfolie.

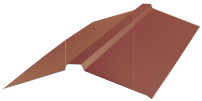
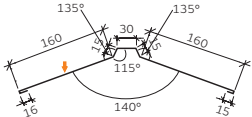
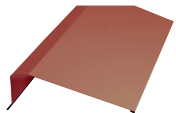
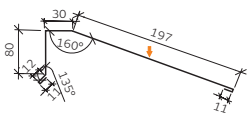
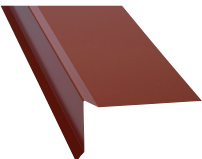
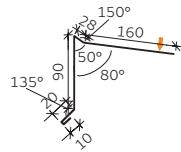
↓ = Farveside.

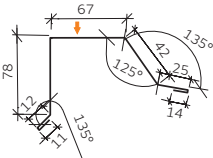
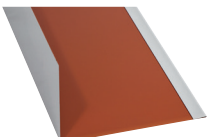
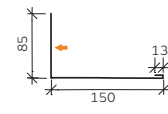

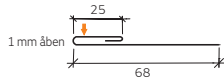
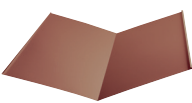
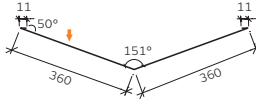
DS Standardinddækninger til tag Nordic Klikfals

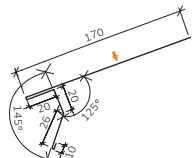
DS Standardinddækninger til Nordic Klikfals - Tag									
Nr.	Inddækning	Foto	Skitse	DB-nr.	GreenCoat Pro BT Mat DKK / lbm.	DB-nr.	GreenCoat Pural BT DKK / lbm.	DB-nr.	GreenCoat Pural BT Mat DKK / lbm.
Godstykkelse					0,60 mm		0,50 mm		0,50 mm
501	DS Rygning		 Std. 20° - oplys taghældning ved bestilling	2151882	220,50	1909550	204,00	2151153	204,00
510	DS Pulltagsrygning		 Std. 20° - oplys taghældning ved bestilling	2151883	171,50	1909554	159,00	2151155	159,00
511	DS Murkrone			2151924	161,50	1985316	149,25	2151157	149,25
532	DS Vindskede			2151925	132,25	1909557	124,00	2151161	124,00
535	DS Velux EDQ Vinkel			2270385	121,00	2270380	111,50	2270382	111,50
539	DS Blindfals			2151926	68,75	1985343	64,75	2151162	64,75
541	DS Skotrende		 Std. 20° - oplys taghældning ved bestilling	2151927	336,75	1909559	307,00	2151164	307,00
543	DS Tagfodsprofil			2151932	140,00	1909561	130,00	2151166	130,00

Standardlængde 2.500 mm.

Speciallængder og øvrige udformninger kan produceres mod tillæg i pris.

Inddækninger i udvalgte overflader og godstykkelser leveres med beskyttelsesfolie.

↓ = Farveside.



DS Standardinddækninger til tag Nordic Klikfals

DS Standardinddækninger til Nordic Klikfals - Tag												
Nr.	Inddækning	Foto	Skitse	DB-nr.	GreenCoat Pro BT Mat DKK / lbm.	DB-nr.	GreenCoat Pural BT DKK / lbm.	DB-nr.	GreenCoat Pural BT Mat DKK / lbm.	DB-nr.	Aluzink DKK / lbm.	
Godstykkelse												
					0,60 mm		0,50 mm		0,50 mm		0,50 mm	
544	DS Sideprofil mod mur			2151933	125,25	1909563	115,25	2151520	115,25	-	-	
548	DS Fodblik		 Std. 20° - oplys taghældning ved bestilling	2151881	161,50	1909564	149,25	2151521	149,25	-	-	
575	DS Endeluk til montering i DS Vindskede 532			2151880	156,00	1909606	156,00	2151531	156,00	-	-	
581	DS Ventilret understøtning til rygning 250 mm			-	-	1909584	110,50 pr. stk.	-	-	-	-	
582	DS Ventilret understøtning til rygning 450 mm			-	-	1909588	110,50 pr. stk.	-	-	-	-	
583	DS Ventilret understøtning 2.500 mm			-	-	2311385	331,50 pr. stk.	-	-	-	-	
591	DS Samleprofil			150 mm	-	-	-	-	-	1909591	51,00 pr. stk.	
592	Leveres i længderne 250 mm, 450 mm og 2.500 mm			350 mm	-	-	-	-	-	-	1909593	51,00 pr. stk.
593				2.500 mm	-	-	-	-	-	-	2341540	310 pr. stk.

Standardlængde 2.500 mm.











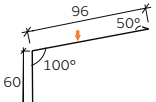

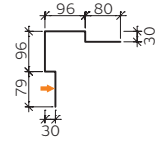

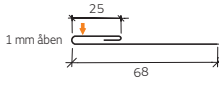
Speciallængder og øvrige udformninger kan produceres mod tillæg i pris.

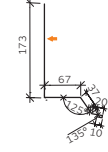
Inddækninger i udvalgte overflader og godstykkelser leveres med beskyttelsesfolie.

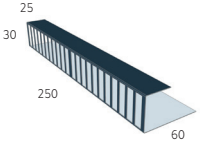
↓ = Farveside.

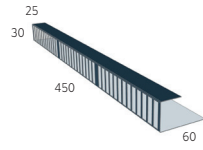
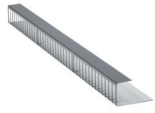
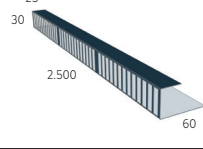

DS Standardinddækninger til væg Nordic Klikfals

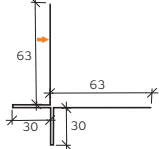
DS Standardinddækninger til Nordic Klikfals - Væg									
Nr.	Inddækning	Foto	Skitse	DB-nr.	GreenCoat Pro BT Mat DKK / lbm.	DB-nr.	GreenCoat Pural BT DKK / lbm.	DB-nr.	GreenCoat Pural BT Mat DKK / lbm.
Godstykkelse									
60	DS Sålbenk			2151860	0,60 mm 99,75	1292752	0,50 mm 92,75	1292760	0,50 mm 92,75
88	DS Udvendt hjørne			2151981	205,75	1999370	189,25	2152747	189,25
539	DS Blindfals			2151983	68,75	1985343	64,75	2151162	64,75
544	DS Sideprofil mod mur			2151984	125,25	1909563	115,25	2151520	115,25
581	DS Ventilert understøtning til rygning 250 mm			250 mm	-	1909584	110,50 pr. stk.	-	-
582	DS Ventilert understøtning til rygning 450 mm			450 mm	-	1909588	110,50 pr. stk.	-	-
583	DS Ventilert understøtning 2.500 mm			2.500 mm	-	2311385	331,50 pr. stk.	-	-
669	DS Udvendt hjørne			2151986	147,00	1985347	138,75	2151522	138,75
670	DS Udvendt hjørne			2151987	144,75	1985355	135,00	2151523	135,00

Standardlængde 2.500 mm.





Speciellængder og øvrige udformninger kan produceres mod tillæg i pris.



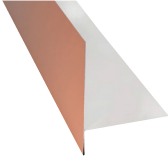
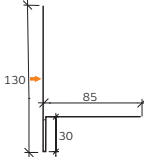

Inddækninger i udvalgte overflader og godstykkelser leveres med beskyttelsesfolie.

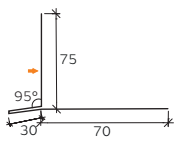
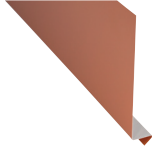
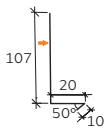
↓ = Farveside.

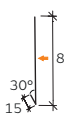

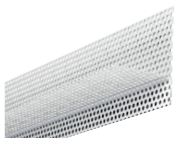
DS Standardinddækninger til væg Nordic Klikfals

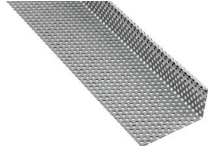
DS Standardinddækninger til Nordic Klikfals - Væg									
Nr.	Inddækning	Foto	Skitse	DB-nr.	GreenCoat Pro BT Mat DKK / lbm.	DB-nr.	GreenCoat Pural BT DKK / lbm.	DB-nr.	GreenCoat Pural BT Mat DKK / lbm.
Godstykkelse					0,60 mm		0,50 mm		0,50 mm
671	DS Sideinddækning			2151990	125,25	1985360	115,25	2151524	115,25
672	DS Vandret lysningsprofil			2151992	112,50	1985511	104,25	2151527	104,25
674	DS Startprofil ved vandret montage			2151994	73,50	1985514	68,00	2151526	68,00
676	DS Bundprofil Lodret beklædning			2151996	54,00	1985518	50,00	2151528	50,00

DS Standardinddækninger til Nordic Klikfals - Væg					
Nr.	Inddækning	Foto	Skitse	DB-nr.	Polyester DKK / lbm.
673	DS Perforeret bundprofil			1985519	72,75
	DS Perforeret musestop / ventilation Længde 2.500 mm			-	Spørg på pris

Standardlængde 2.500 mm.

Speciellængder og øvrige udformninger kan produceres mod tillæg i pris.

Inddækninger i udvalgte overflader og godstykkelser leveres med beskyttelsesfolie.

↓ = Farveside.



DS Standardinddækninger til Pandeplader

DS Standardinddækninger til pandeplader													
Nr.	Inddækning	Foto	Skitse	DB-nr.	Polyester DKK / lbm.	DB-nr.	GreenCoat Pro BT Mat DKK / lbm.	DB-nr.	GreenCoat Pural BT DKK / lbm.	DB-nr.	GreenCoat Pural BT Mat DKK / lbm.	DB-nr.	Aluzink AZ 185+ DKK / lbm.
Godstykkelse					0,50 mm		0,60 mm		0,50 mm		0,50 mm		0,50 mm
01	DS Vinkel-rygning			1292457	167,00	2151795	205,25	1292675	188,75	1292683	188,75	1292699	140,25
Std. 20° - oplys taghældning ved bestilling													
07	DS Ventilationsrygning			2152658	196,75	2152097	237,75	2152696	220,00	2152697	220,00	2152698	168,00
Oplys taghældning ved bestilling. Kan anvendes ved taghældninger over 35°													
08	DS Ventilationsrygning			2152707	186,75	2151799	225,00	2152709	208,50	2152710	208,50	2152711	159,75
Std. 20° - oplys taghældning ved bestilling. Kan anvendes ved taghældninger under 35°													
09	Underdel t/vent. ryg. (perforeret)			2152699	165,75	-	-	-	-	-	-	-	-
Std. 20° - oplys taghældning ved bestilling													
10	DS Pulltagsrygning			1292670	177,00	2151801	215,00	1292678	198,75	1292686	198,75	1292702	150,00
Std. 10° - oplys taghældning ved bestilling													
33	DS Vindskede			1292786	126,75	2151858	149,75	1292787	139,75	1292788	139,75	1292791	110,75
40	DS Skotrende			1292707	167,00	2151859	205,25	1292715	188,75	1292459	188,75	1292738	140,25
Std. 20° - oplys taghældning ved bestilling													
41	DS Skotrende			1344035	226,00	2151833	283,25	1344036	258,50	1344037	258,50	1344039	185,75
Std. 20° - oplys taghældning ved bestilling													
48	DS Fodblik			1292709	78,50	2151852	94,75	1292717	87,75	1292724	87,75	1292740	67,00
Std. 20° - oplys taghældning ved bestilling													
49	DS Snefang			1292710	122,00	2151853	144,75	1292718	135,00	1292725	135,00	1292741	105,75

Standardlængde 2.500 mm.

Speciallængder og øvrige udformninger kan produceres mod tillæg i pris.

Inddækninger i udvalgte overflader og godstykkelser leveres med beskyttelsesfolie.

↓ = Farveside.



DS Standardinddækninger til Premium

DS Standardinddækninger til Premium Facadepanel													
Nr.	Inddækning	Foto	Skitse	DB-nr.	Polyester DKK / lbm.	DB-nr.	GreenCoat Pro BT Mat DKK / lbm.	DB-nr.	GreenCoat Pural BT DKK / lbm.	DB-nr.	GreenCoat Pural BT Mat DKK / lbm.	DB-nr.	Pladur DKK / lbm.
Godstykkelse					0,50 mm		0,60 mm		0,50 mm		0,50 mm		0,50 mm
60	DS Sålænk			1292746	83,50	2151860	99,75	1292752	92,75	1292760	1879277	110,00	
61	DS Startprofil			1732224	60,50	2151997	73,25	1732225	67,75	1878720	1879278	81,00	
62	DS Hatteprofil			1732226	127,75	2151998	156,25	1732227	144,00	1878722	1879279	174,25	
63	DS Vandnæse			1732228	98,25	2151999	117,50	1732229	109,25	1878723	1879280	129,50	
64	DS Sideinddækning			1732231	122,75	2152000	151,25	1732232	139,00	1878726	1879281	169,25	
65	DS Dækvinkel			1292747	51,25	2151861	62,75	1292753	57,75	1292762	1879282	69,75	
70	DS Støttevinkel			1732236	40,25	2152004	48,50	1732238	45,00	1878729	1879283	53,75	
71	DS Blindfals			1732241	35,00	2152005	40,50	1732243	38,25	1878730	1879284	44,00	
73	DS Udvendt hjørne			1732247	177,00	2152006	215,00	1732248	198,75	1878732	1879285	239,00	
74	DS Udvendt hjørne			1732249	177,25	2152008	218,25	1732250	200,50	1878733	1879286	243,75	

Standardlængde 2.500 mm.



Speciallængder og øvrige udformninger kan produceres mod tillæg i pris.

Inddækninger i udvalgte overflader og godstykkelser leveres med beskyttelsesfolie.

↓ = Farveside.

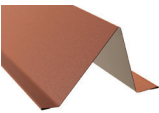
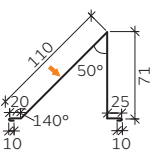
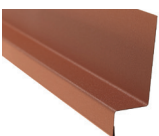
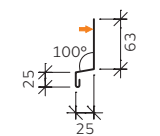
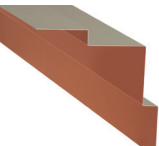
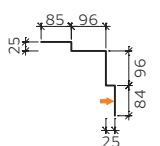
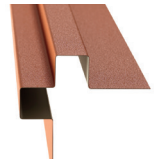
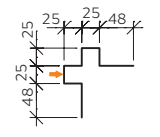

DS Standardinddækninger til Sinusprofil 18-75

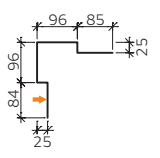
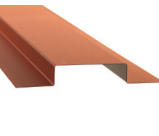
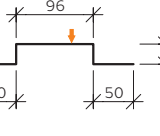
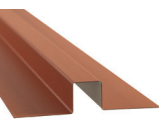
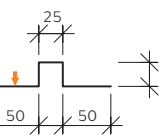
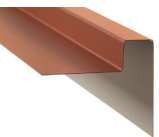
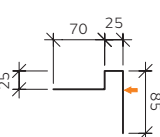
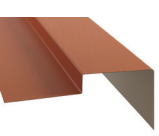
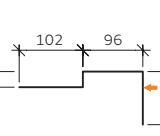
DS Standardinddækninger til sinusprofil 18-75													
Nr.	Inddækning	Foto	Skitse	DB-nr.	Polyester DKK / lbm.	DB-nr.	GreenCoat Pro BT Mat DKK / lbm.	DB-nr.	GreenCoat Pural BT DKK / lbm.	DB-nr.	GreenCoat Pural BT Mat DKK / lbm.	DB-nr.	Aluzink AZ 185+ DKK / lbm.
Godstykkelse					0,50 mm		0,60 mm		0,50 mm		0,50 mm		0,50 mm
49	DS Snefang			1292710	122,00	2151853	144,75	1292718	135,00	1292725	135,00	1292741	105,75
55	DS Sokkelprofil			1292793	66,00	2152042	77,50	1292824	72,50	1292836	72,50	1292861	57,75
80	DS Indvendigt hjørne			1292794	166,75	2152043	205,25	1292826	188,75	1292837	188,75	1292863	140,25
84	DS Udvendigt hjørne			1292795	122,00	2152045	144,75	1292827	135,00	1292839	135,00	1292864	105,75
86	DS Udvendigt hjørne			1292797	167,00	2152046	205,25	1292828	188,75	1292841	188,75	1292866	140,25
90	DS Hatteprofil			1292798	107,25	2152047	130,00	1292830	120,25	1292842	120,25	1292867	91,00
92	DS Hatteprofil			1292799	83,50	2152048	99,75	1292832	92,75	1292844	92,75	1292869	72,00
94	DS Side- inddækning			1292821	88,50	2152050	107,50	1292833	99,25	1292845	99,25	1292871	75,00
95	DS Side- inddækning			1292823	122,75	2152051	151,25	1292834	139,00	1292847	139,00	1292872	102,50

Standardlængde 2.500 mm.







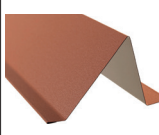
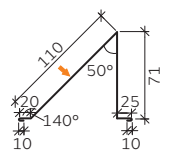
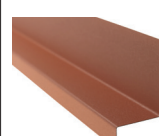
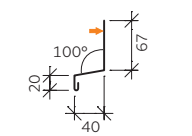
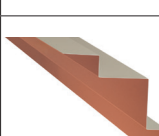
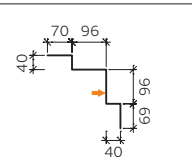

Speciellængder og øvrige udformninger kan produceres mod tillæg i pris.

Inddækninger i udvalgte overflader og godstykkelser leveres med beskyttelsesfolie.

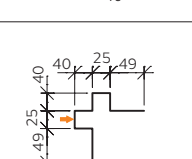
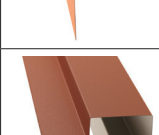
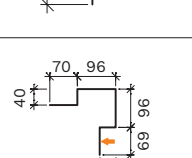
↓ = Farveside.

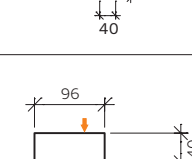

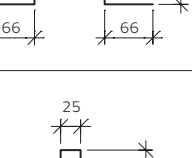
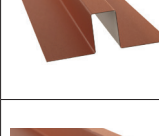
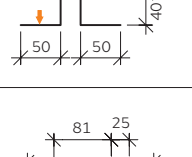
DS Standardinddækninger til Sinusprofil 35-143

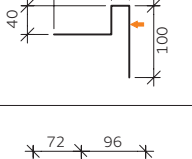
DS Standardinddækninger til sinusprofil 35-143													
Nr.	Inddækning	Foto	Skitse	DB-nr.	Polyester DKK / lbm.	DB-nr.	GreenCoat Pro BT Mat DKK / lbm.	DB-nr.	GreenCoat Pural BT DKK / lbm.	DB-nr.	GreenCoat Pural BT Mat DKK / lbm.	DB-nr.	Aluzink AZ 185+ DKK / lbm.
Godstykkelse					0,50 mm		0,60 mm		0,50 mm		0,50 mm		0,50 mm
49	DS Snefang			1292710	122,00	2151853	144,75	1292718	135,00	1292725	135,00	1292741	105,75
56	DS Sokkelprofil			1292874	70,75	2152026	83,50	1292888	78,00	1292897	78,00	1292913	61,75
81	DS Indvendigt hjørne			1292876	167,00	2152029	205,25	1292889	188,75	1292898	188,75	1292914	140,25
85	DS Udvendigt hjørne			1292878	142,50	2152031	171,00	1292891	158,75	1292899	158,75	1292915	122,25
87	DS Udvendigt hjørne			1292879	167,00	2152032	205,25	1292892	188,75	1292900	188,75	1292916	140,25
91	DS Hatteprofil			1292881	127,75	2152034	156,25	1292893	144,00	1292901	144,00	1292917	107,50
93	DS Hatteprofil			1292883	93,50	2152036	112,50	1292894	104,25	1292902	104,25	1292918	80,00
96	DS Sideinddækning			1292884	102,25	2152039	125,75	1292895	115,25	1292903	115,25	1292919	86,25
97	DS Sideinddækning			1292886	122,75	2152040	151,25	1292896	139,00	1292904	139,00	1292920	102,50

Standardlængde 2.500 mm.









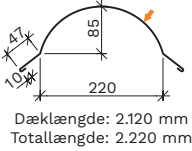

Speciellængder og øvrige udformninger kan produceres mod tillæg i pris.

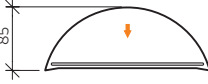
Inddækninger i udvalgte overflader og godstykkelser leveres med beskyttelsesfolie.

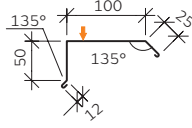
↓ = Farveside.

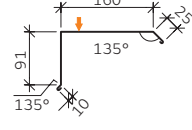

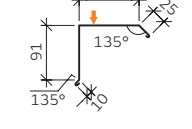
DS Standardinddækninger til Tagstensprofiler

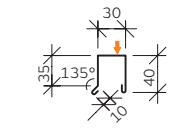
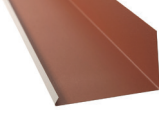
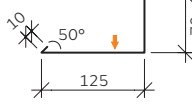
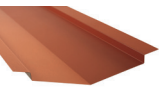
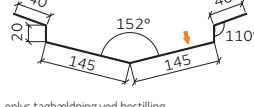
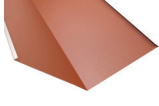
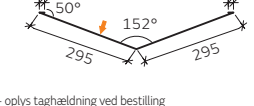
DS Standardinddækninger til tagstensprofiler											
Nr.	Inddækning	Foto	Skitse	DB-nr.	Polyester DKK / lbm.	DB-nr.	GreenCoat Pro BT Mat DKK / lbm.	DB-nr.	GreenCoat Pural BT DKK / lbm.	DB-nr.	GreenCoat Pural BT Mat DKK / lbm.
Godstykkeelse					0,50 mm		0,60 mm		0,50 mm		0,50 mm
150	DS Tagstens- rygning		 Kan anvendes til alle taghældninger. Oplys venligst taghældning ved bestilling. Dæklængde: 2.120 mm Total længde: 2.220 mm	1292921	142,75	2152064	146,75	1292928	148,75	1292936	148,75
290	DS Endeluk til rygning			1292922	70,00 pr. stk.	2152072	79,00 pr. stk.	1292930	75,25 pr. stk.	1292462	75,25 pr. stk.
30	DS Vindskede			1292923	108,25	2152075	127,25	1292931	119,00	1292938	119,00
31	DS Vindskede			1292924	142,50	2152079	171,00	1292932	158,75	1292939	158,75
32	DS Vindskede			1292925	122,00	2152082	144,75	1292933	135,00	1292940	135,00
34	DS Vindskede- kapsel			1292926	85,50	2152084	98,25	1292934	92,75	1292941	92,75
35	DS Siderende			1292927	83,50	2152086	102,75	1292935	94,50	1292942	94,50
40	DS Skotrende		 Std. 20° - oplys taghældning ved bestilling	1292707	167,00	2151859	205,25	1292715	188,75	1292459	188,75
41	DS Skotrende		 Std. 20° - oplys taghældning ved bestilling	1344035	226,00	2151833	283,25	1344036	258,50	1344037	258,50

Standardlængde 2.500 mm.

Speciellængder og øvrige udformninger kan produceres mod tillæg i pris.

Inddækninger i udvalgte overflader og godstykkelse leveres med beskyttelsesfolie.

↓ = Farveside.

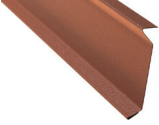
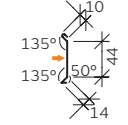
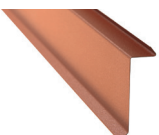
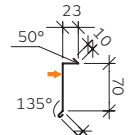
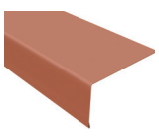
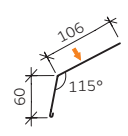
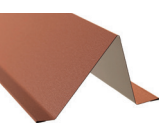
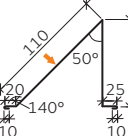

DS Standardinddækninger til Tagstensprofiler

DS Standardinddækninger til tagstensprofiler											
Nr.	Inddækning	Foto	Skitse	DB-nr.	Polyester DKK / lbm.	DB-nr.	GreenCoat Pro BT Mat DKK / lbm.	DB-nr.	GreenCoat Pural BT DKK / lbm.	DB-nr.	GreenCoat Pural BT Mat DKK / lbm.
Godstykkeelse					0,50 mm		0,60 mm		0,50 mm		0,50 mm
46	DS Fugeskinne			1344040	58,75	2151840	67,00	1344042	63,50	1344043	63,50
47	DS Skorstens- inddækning			1344045	70,75	2151841	82,25	1344046	77,25	1344047	77,25
48	DS Fodblink		 Std. 20° - oplys taghældning ved bestilling	1292709	78,50	2151852	94,75	1292717	87,75	1292724	87,75
49	DS Snefang			1292710	122,00	2151853	144,75	1292718	135,00	1292725	135,00

Standardlængde 2.500 mm.

Speciallængder og øvrige udformninger kan produceres mod tillæg i pris.









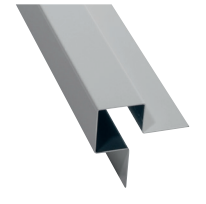
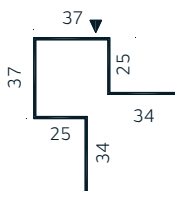
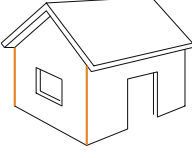

Inddækninger i udvalgte overflader og godstykkeelser leveres med beskyttelsesfolie.

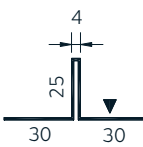
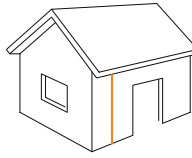
↓ = Farveside.

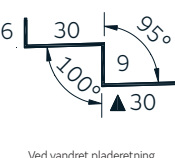
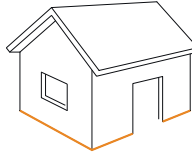
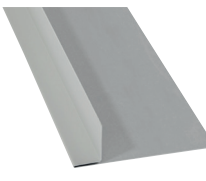
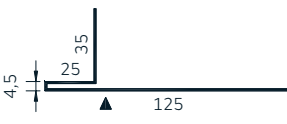
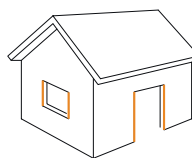

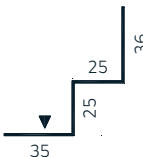
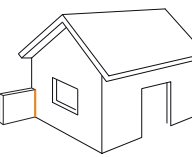

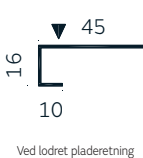
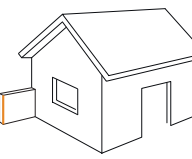
Nr.	Inddækning	Foto	Skitse	DB-nr.	DKK / stk.
215	DS Valmklokke		Farver: Sort, teglrød og antracit. Taghældning: 15°-30° Materiale PVC	1879379	698,00
230	DS Valmklokke		Farver: Sort, teglrød og antracit. Taghældning: 30°-45° Materiale PVC	1879380	698,00

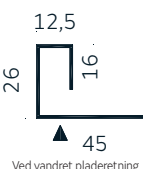
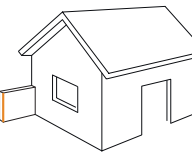
DS Aluminiumsinddækninger

DS Aluminiumsinddækninger						
Nr.	Inddækning	Foto	Skitse	Anvendelse	Farver	DKK / lbm.
221	Udvendig hjørneprofil				Antracit RAL 7016 Sort RAL 9005 Hvid RAL 9010 Lysegrå RAL 7035	185,00
222	Samleprofil				Antracit RAL 7016 Sort RAL 9005 Hvid RAL 9010 Lysegrå RAL 7035	119,50
223	Startprofil				Antracit RAL 7016 Sort RAL 9005 Hvid RAL 9010 Lysegrå RAL 7035	96,75
224	Side-inddækning				Antracit RAL 7016 Sort RAL 9005 Hvid RAL 9010 Lysegrå RAL 7035	172,50
225	Indvendig hjørneprofil				Antracit RAL 7016 Sort RAL 9005 Hvid RAL 9010 Lysegrå RAL 7035	129,25
226	Enkelt endekant				Antracit RAL 7016 Sort RAL 9005 Hvid RAL 9010 Lysegrå RAL 7035	77,25
227	Dobbelt endekant				Antracit RAL 7016 Sort RAL 9005 Hvid RAL 9010 Lysegrå RAL 7035	101,75

Materiale: Aluminium EN-AW 3005 H44
 Godstykkelse: 1,00 mm
 Længde: 3.000 mm

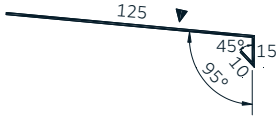
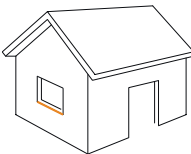
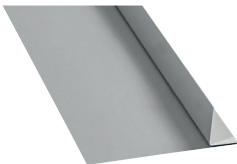
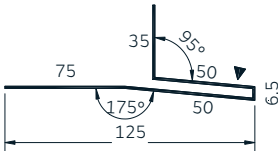
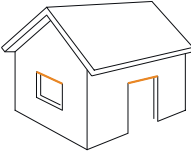
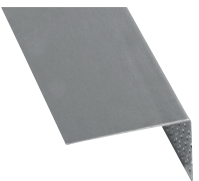
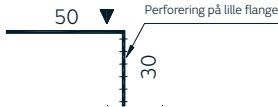
DS Aluminiumsinddækninger

DS Aluminiumsinddækninger						
Nr.	Inddækning	Foto	Skitse	Anvendelse	Farver	DKK / lbm.
228	Sålbænk				Antracit RAL 7016 Sort RAL 9005 Hvid RAL 9010 Lysegrå RAL 7035	137,50
229	Vandnæse				Antracit RAL 7016 Sort RAL 9005 Hvid RAL 9010 Lysegrå RAL 7035	199,25
230	U-sokkel-sikring (perforeret)				Sort RAL 9005 Hvid RAL 9010 Blank	80,00

Materiale: Aluminium EN-AW 3005 H44
 Godstykkelse: 1,00 mm
 Længde: 3.000 mm

Ud over vores standardprogram i aluminiumsinddækninger kan vi tilbyde at producere aluminiumsinddækninger efter dine ønsker og mål. Vores fleksible produktionsapparat bevirker, at du kan designe dine inddækninger, så de passer netop til dit behov og din byggeopgave. Med anvendelsen af specialinddækninger vil du, ligeledes ofte, kunne reducere din montagetid og samtidig opnå et flottere visuelt resultat.



DS Frame System

Med DS Frame System får du en professionel løsning til inddækninger af vinduer og døre. Et system som sikrer tætte samlinger samt en flot finish, der komplementerer den øvrige facadebeklædning på bedste vis. Inddækningerne specialproduceres på egen fabrik til lige præcis dit projekt, ud fra dine egne mål. Udstansede hjørnesamlinger bevirker, at der ikke skal klippes eller bearbejdes i inddækningerne ude på byggepladsen. DS Frame System leveres i stål i alle standardfarver samt i kobber og aluminium.

Anvendelse

- Facade

Fordele

- Hurtig montage – leveres montageklar
- Flot visuel resultat
- Reduceret materialeforbrug – ingen spild
- Tætte samlinger
- Kan anvendes til forskellige typer facadebeklædninger

Profilhøjde: Variabel

Standard godstykkelse: 0,60-1,00 mm



DS Tilbehør



Lysplader								
Foto	Profil	Materiale	Tykkelse mm	DB-nr.	0 - 20 m ² DKK / m ²	21 - 100 m ² DKK / m ²	101 - 250 m ² DKK / m ²	251 - 500 m ² DKK / m ²
	DS TP 20-115	PVC	1,20	1292754	273,00	252,50	242,50	232,75
	DS VP 20-115	PVC	1,20	1292758	273,00	252,50	242,50	232,75
	DS TP 35-190	PVC	1,20	1292761	279,25	258,25	248,00	238,00
	DS TP 35-206	PVC	1,20	1292764	270,50	249,75	240,00	230,50
	DS VP 35-206	PVC	1,20	1292766	270,50	249,75	240,00	230,50
	DS TP 45-333 S	PVC	1,20	2151538	332,00	317,25	303,00	290,00
	DS Sinus 18-75	PVC	1,20	1292769	276,25	254,75	245,25	235,75
	DS Sinus 35-143	PVC	1,20	1292771	302,25	279,25	268,00	258,00
	DS Pandeplade 22-270	PVC	1,20	1292778	254,50	235,50	226,00	217,25
	DS Unik 400 (1.000 x 970 mm) Med hjørneklip	Poly-carbonat	1,00	1424941	DKK / pr. stk. 1245,00			
	DS Markant 1050 (1.000 x 1.220 mm) Med hjørneklip	Poly-carbonat	1,00	1292464	DKK / pr. stk. 1245,00			
	DS Markant 1070 (1.000 x 1.240 mm) Med hjørneklip	Poly-carbonat	1,00	1292775	DKK / pr. stk. 1245,00			
	Tape til overlæg (rulle á 33 meter)	PVC Hvid	Bredde 100 mm	1613586	DKK / rulle 218,50			

OBS! Maks. længde ved TP = 7.500 mm / VP = 7.000 mm

Husk forboring af lysplade og anvendelse af montageskrue med 19 mm rustfri tætningskive eller udskift selv standard tætningskive med 19 mm rustfri tætningskive. Husk at montere på lyst underlag.

For at sikre en tæt konstruktion anbefaler DS Stålsprofil A/S, at der anvendes et rytterlys som ovenlys.

Lysplader smigskæres ikke.

Bæreprøfer til lysplader						
Foto	Tegning	Profil	Materiale	Tykkelse mm	Antal pr. lysplade	DKK / lbn.
		DS TP 20-115	Gråhvid polyester	1,00	4	92,00
		DS TP 35-190	Gråhvid polyester	1,00	4	138,50
		DS TP 35-206	Gråhvid polyester	1,00	4	154,00
		DS TP 45-333 S	Gråhvid polyester	1,00	4	128,25
		DS Sinus 35-143	Gråhvid polyester	1,00	4	97,50
		DS Pandeplade 22-270	Gråhvid polyester	1,00	4	123,00

OBS! Maks. længde = 3.000 mm

DS Tilbehør



Pandepladeklods

Foto	Beskrivelse	Materiale	Dimension mm	Anvendelse	DKK / stk
	Anvendes ved montage af DS Pandeplade i bølgetop	Plast	71 x 17,50	Fastgørelse på T1 lægte	6,00
	Anvendes ved montage af DS Pandeplade i bølgetop	Træ	90 x 20	Fastgørelse direkte på DS Pandeplade	4,50

Rørmanchetter

Foto	Type	Ø mm	Taghældning	Inkl. montagepakke DKK
	1	3-19	Maks. 30°	179,50
	2	6-70	Maks. 30°	211,50
	3	6-146	Maks. 30°	237,00
	4	6-146	20-45°	111,00
	5	102-210	Maks. 30°	360,00
	7	140-292	Maks. 30°	454,50

Ventileret musestop

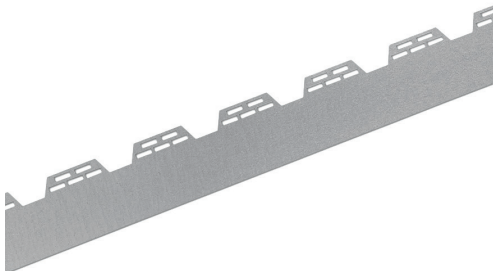
Foto	Profil	Materiale	Tykkelse	Længde	DKK / stk.
	VP 20-115	Aluzink AZ 185+	0,50 mm	1.030 mm	81,25
	VP 35-206	Aluzink AZ 185+	0,50 mm	1.030 mm	81,25
	VP 35-190	Aluzink AZ 185+	0,50 mm	950 mm	81,25
	VP 45-333 S	Aluzink AZ 185+	0,50 mm	1.000 mm	81,25
	VP 22-270	Aluzink AZ 185+	0,50 mm	1.080 mm	81,25
	Sinus 18-75	Aluzink AZ 185+	0,50 mm	1.043 mm	81,25
	Sinus 35-143	Aluzink AZ 185+	0,50 mm	1.000 mm	81,25

DS Ventileret musestop skal monteres inden montage af facadeplade.

Befæstelse til trækonstruktioner











Skruer til trækonstruktioner med EPDM tætningskive

Foto	Størrelse mm	Beskrivelse	Materiale	Lakeret hoved	Blank hoved	6-kant	Torx	Antal pr. pakke	Boreevne mm	DB-nr.	DKK / stk.
	4,8 x 35	Montageskrue til træunderlag	Galv.	●		●		250	2 x 1,25	1292183	1,47
	4,8 x 60	Montageskrue til træunderlag	Galv.	●		●		100	2 x 1,25	1292785	2,80
	4,8 x 80	Montageskrue til træunderlag	Galv.	●		●		100	2 x 1,25	1292789	4,65
	4,8 x 35	Montageskrue til træunderlag	Galv.	●			●	250	2 x 1,25	1292792	1,78
	6,5 x 50	Montageskrue til træunderlag med 19 mm tætningskive	Rustfri A2		●	●		250	2,00	1292796	5,35
	4,8 x 35	Montageskrue til træunderlag	Rustfri A2		●	●		250	2 x 1,25	1292800	4,25
	4,8 x 20	Montageskrue til sideoverlæg	Galv.	●		●		100	2 x 1,25	1292802	1,34
	4,8 x 20	Montageskrue til sideoverlæg	Galv.	●			●	100	2 x 1,25	1292803	1,67
	4,8 x 20	Montageskrue til sideoverlæg	Rustfri A2		●	●		100	2 x 1,25	1292804	3,29
	4,8 x 67 ¹⁾	Montageskrue til DS Pandeplade ved montage i bølgetop	Galv.	●			●	100	2 x 1,25	1292805	3,77
	4,8 x 35	Montageskrue til lysplade med 19 mm tætningskive	Galv.	●		●		100	2 x 1,25	1292806	1,71
	4,2 x 25 ²⁾	Montageskrue til træunderlag DS Nordic	Galv. Zytec coated		●			250	-	1937234	0,82
	4,5 x 35	Montageskrue til træunderlag DS Nordic	Rustfri A2		●		●	250	-	1997946	3,50
	4,8 x 35 ³⁾	Montageskrue til træunderlag	Rustfri A2	●		●		250	2 x 1,25	2151540	4,80
	4,8 x 20 ³⁾	Montageskrue til sideoverlæg	Rustfri A2	●		●		100	2 x 1,25	2151542	4,46
	4,8 x 35 ³⁾	Montageskrue til træunderlag	Rustfri A2	●			●	250	2 x 1,25	2151543	5,14
	4,8 x 20 ³⁾	Montageskrue til sideoverlæg	Rustfri A2	●			●	100	2 x 1,25	2151545	4,80

1) Lagerføres i silver og sort

2) PH2 kærøv

3) Lagerføres i blank, gråhvid, dark silver, antracit, teglrød, rødbrun, mosgrøn, mørkegrøn, nøddebrun og sort

Skruer til stålkonstruktioner med EPDM tætningskive											
Foto	Størrelse mm	Beskrivelse	Materiale	Lakeret hoved	Blank hoved	6-kant	Torx	Antal pr. pakke	Boreevne mm	DB-nr.	DKK / stk.
	5,5 x 25	Montageskrue til stålunderlag	Galv.	●		●		250	1,5 - 6,0	1292807	1,71
	4,8 x 22 ¹⁾	Montageskrue til stålunderlag	Galv.	●	●		●	100	1,5 - 5,5	1877444	2,81
	5,5 x 25	Montageskrue til stålunderlag	Rustfri		●	●		250	1,5 - 6,0	1292808	4,59
	4,8 x 20	Montageskrue til sideoverlæg	Galv.	●		●		100	2 x 1,25	1292802	1,34
	4,8 x 20	Montageskrue til sideoverlæg	Galv.	●			●	100	2 x 1,25	1292803	1,67
	4,8 x 20	Montageskrue til sideoverlæg	Rustfri		●	●		100	2 x 1,25	1292804	3,29
	5,5 x 25	Montageskrue uden tætningskive til indendørs brug	Galv.		●	●		500	1,5 - 6,0	1292809	0,89
	5,5 x 25	Montageskrue med 19 mm tætningskive til lysplader	Galv.	●		●		100	1,5 - 6,0	1424950	2,67
	4,2 x 25 ²⁾	Montageskrue til stålunderlag DS Nordic	Galv. Zytec coated		●			500	2 x 1,50	2071070	0,82

1) Lagerføres i farve gråhvid, silver, dark silver, antracit og sort

2) PH2 kærv

Popnitter								
Foto	Størrelse mm	Materiale	Lukket nitte	Blank	Antal pr. pakke	Nitteevne mm	DB-nr.	DKK / stk.
	4,8 x 11,5	Alu. / stål	●	●	250	6,40	1424948	0,52

Pakkeforsendelse

Ved bestilling inden kl. 08.30 kan der afsendes handelsvarer med fragtbil samme dag.

Ved bestilling inden kl. 11.00 kan der afsendes handelsvarer med ekspres fragtbil samme dag.

Ved levering med post eller fragtbil vil den pågældende fragtomkostning blive debiteret kunden.

Afhentning

Afhentning af varer kan finde sted mandag - torsdag kl. 07.00 - 15.00 samt fredag kl. 07.00 - 13.00.

Ved afhentning af varer skal der oplyses DS sagsnummer.

DS Tætningstilbehør



Ribbebånd					
Profil	Længde mm	Top	DKK / stk.	Antal pr. kasse	DB-nr.
DS Trapezprofil 20-115	1.030	Lille	12,75	220	1292814
DS Trapezprofil 20-115	1.030	Stor	19,75	140	1292815
DS Trapezprofil 25-275R	1.085	Lille	14,50	180	2341537
DS Trapezprofil 25-275R	1.085	Stor	22,50	140	2341538
DS Trapezprofil 35-206	1.030	Lille	19,75	140	1292818
DS Trapezprofil 35-206	1.030	Stor	33,25	80	1292819
DS Trapezprofil 35-190	950	Lille	19,75	140	1292816
DS Trapezprofil 35-190	950	Stor	33,50	80	1292817
DS Trapezprofil 45-333 S	1.000	Lille	32,00	140	2151063
DS Trapezprofil 45-333 S	1.000	Stor	37,00	80	2151066
DS Pandeplade 22-270	1.080	Lille	14,50	180	1292829
DS Pandeplade 22-270	1.080	Stor	22,50	140	1292831
DS Sinusprofil 18-75	1.043	-	14,25	220	1292825
DS Sinusprofil 35-143	1.000	-	21,50	140	1292465
DS Unik 400 Tagstensprofil	1.000	Lille	31,25	100	1418887
DS Unik 400 Tagstensprofil	1.000	Stor	34,00	70	1418888
DS Markant Tagstensprofil	1.000	-	21,50	140	1292465

Tætningsbånd				
Foto	Produkt	Beskrivelse	DB-nr.	DKK / rulle
	Tætningsbånd 3 x 9 mm	Koksgrå: Rulle á 30 m	1292835	116,00
		Hvid til lysplader: Rulle á 33 m	1292838	204,00
	Ekspanderende bånd 20 x 50 mm	Antracit: Rulle á 6.500 mm	1292840	399,00
	Easy-Form afslutningsbånd	Sort: Bredde: 300 mm, længde: 5.000 mm	1292846	1.216,75
		Tegl rød: Bredde: 300 mm, længde: 5.000 mm	1292843	1.216,75
	DS Støjdæmpningsbånd	Koksgrå: Højde: 4 mm, bredde: 95 mm Rulle á 125 m	1997810	1.688,00

DS Ventilation



Ventilation						
Foto	Produkt	Beskrivelse	Ventilations-areal	Leveringstid	DB-nr.	DKK / stk.
	DS Udluftningshætte 150 x 150 mm inkl. isorør og adapter	Til DS Trapezprofil TP 20-115	225 cm ²	Lagervare ¹⁾	1292849	1120,75
		Til DS Trapezprofil TP 35-206	225 cm ²	Lagervare ²⁾	1292852	
		Til DS Trapezprofil TP 35-190	225 cm ²	Ca. 3 uger	1292855	1325,00
		Til DS Trapezprofil TP 45-333 S	225 cm ²	Ca. 3 uger	2151429	
	DS Udluftningshætte 150 x 150 mm inkl. isorør og adapter	Til DS Unik 400 Tagstensprofil	225 cm ²	Lagervare ³⁾	1418889	1120,75
		Til DS Markant Tagstensprofil/ DS Sinusprofil 35-143	225 cm ²	Lagervare ⁵⁾	1292860	
	DS Udluftningshætte 150 x 150 mm inkl. isorør og adapter	Til DS Pandeplade 22-270	225 cm ²	Lagervare ⁶⁾	1292865	
	DS Udluftningshætte 150 x 150 mm inkl. isorør og adapter	Til DS Nordic Klikfals 475	225 cm ²	Lagervare ⁷⁾	1937251	1812,50
		Leveres med forborede montage-huller og PUR-tætning		Lagervare ⁸⁾	1937250	2351,50
				Lagervare ⁹⁾	1937249	1468,50
			Lagervare ¹⁰⁾	1937248	1468,50	
		Til DS Nordic Klikfals 275	225 cm ²	Ca. 3 uger ⁷⁾	2151435	1759,50
		Leveres med forborede montage-huller og PUR-tætning		Ca. 3 uger ⁸⁾	2151437	2282,75
Ca. 3 uger ⁹⁾	2151431			1425,75		
Ca. 3 uger ¹⁰⁾	2151433	1425,75				
	Undertags-gennemføring	Anvendes til frithængende og fast undertag samt huntonit	-	Lagervare	1874611	269,00
	DS Blændestykke (Sort)	Til DS Udluftningshætte	-	Lagervare	1735258	114,75
	DS Tagrums-udluftning	Til DS Trapezprofil TP 20-115	200 cm ²	Ca. 3 uger	1292868	1120,75
		Til DS Trapezprofil TP 35-206	200 cm ²	Ca. 3 uger	1292870	
		Til DS Trapezprofil TP 35-190	200 cm ²	Ca. 3 uger	1292873	
		Til DS Trapezprofil TP 45-333 S	200 cm ²	Ca. 3 uger	2151430	
	DS Tagrums-udluftning	Til DS Unik 400 Tagstensprofil	200 cm ²	Ca. 3 uger	1425567	1120,75
		Til DS Markant Tagstensprofil	200 cm ²	Ca. 3 uger	1292877	
		Til DS Sinusprofil 35-143	200 cm ²	Ca. 3 uger	1292468	
		Til DS Pandeplade 22-270	200 cm ²	Ca. 3 uger	1874611	
	Ventilationsbånd til rygning	Antracit: Rulle á 5.000 mm Bredde 310 mm	-	Lagervare	1292885	481,75
		Teglør: Rulle á 5.000 mm Bredde 310 mm	-	Lagervare	1292887	
	Plastfuglegitter	Højde: 60 mm Længde: 1.000 mm	-	Lagervare	1292890	11,75
	DS Snefangsrør Ø32 mm	Længde 4.000 mm	-	Lagervare	-	172,25

Alle lagerførte udluftningshætter passer til 15° - 45° taghældning.

Tillæg ved bestilling af lagerførte udluftningshætter i andre farver DKK 675,00.

Vær opmærksom på yderligere tillæg i farve silver og dark silver på DKK 495,00 pr. hætte.

HUSK forboring i taghætter inden montage.

Følgende farver lagerføres:

- | | |
|---|----------------|
| 1) Lysegrå, antracit, teglør og sort | 7) Silver |
| 2) Lysegrå, antracit, teglør, rødbrun og sort | 8) Dark silver |
| 3) Antracit, teglør, rød og sort | 9) Antracit |
| 4) Antracit, teglør, rødbrun og sort | 10) Sort |
| 5) Lysegrå, antracit, teglør, rød og sort | |
| 6) Silver, antracit, teglør og sort | |

DS Tagtrinssystem og DS Snefang





Tagtrin og tagstige

CE DS/EN 12951:2005







Gangbro

CE DS/EN 516:2006

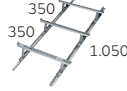

DS Unik 400

Nr.	Produkt	Foto	Farve	DKK / stk.
11	Tagtrin		Galvaniseret, teglrød, sort	316,00
21	Gangbro		Galvaniseret, teglrød, sort	824,75
26	Konsol til gangbro		Galvaniseret, teglrød, sort	522,75
35	Indfæstningsskinne		Galvaniseret	341,25

DS Ståltrapezprofil / DS Pandeplade

Nr.	Produkt	Foto	Farve	DKK / stk.
14	3 trins stige		Galvaniseret, teglrød, sort	1085,25
21	Gangbro		Galvaniseret, teglrød, sort	824,75
30	Konsol til gangbro		Galvaniseret, teglrød, sort	522,75
37	Indfæstningsskinne		Galvaniseret, teglrød, sort	847,75
35	Indfæstningsskinne		Galvaniseret	341,25
40	Monteringsbeslag		Galvaniseret, teglrød, sort	1929,50

DS Snefang til DS Nordic Klikfals - bestillingsvare

Nr.	Produkt	Foto	Farve	DKK / stk.
46	Snefangsgitter		Galvaniseret, mørkerød, sort, mørkegrå, silver og dark silver	235,75
47	Konsol til snefang		Galvaniseret, mørkerød, teglrød, sort, mørkegrå, silver, dark silver, grafitgrå, gråhvid og brun	391,50

DS Tagrendeprogram



DS Tagrendeprogram - oversigt

Nr.	Produkt	Foto	Dim. mm	Nr.	Produkt	Foto	Dim. mm	Nr.	Produkt	Foto	Dim. mm
01	DS Tagrende længde 6.000 mm		125	42	DS Nedløbsrør længde 3.000 mm		Ø75	71	DS Nedførsel		Ø75
			150				Ø90				Ø90
02	DS Tagrende længde 4.000 mm		125	43	DS Nedløbsrør længde 4.000 mm		Ø75	72	DS Sokkelknæ		Ø75
			150				Ø90				Ø90
05	DS Rendevinkel udvendig 90°		125	44	DS Nedløbsrør længde 6.000 mm		Ø75	75	DS Mellemstykke Længde 1.000 mm		Ø75
			150				Ø90				Ø90
06	DS Rendevinkel indvendig 90°		125	53	DS Bøjning 70°		Ø75	77	DS Rørmuffe		Ø75
			150				Ø90				Ø90
10	DS Endebund universal		125	60	DS Rørholder til påskruining		Ø75	81	DS Grenrør		Ø75
			150				Ø90				Ø90
15	DS Rendejern 210 mm		125	65	DS Udkaster		Ø75	84	DS Brøndkrave		Ø75
			150				Ø90				Ø90
17	DS Rendejern 320 mm		125	66	DS Fældbar udkaster		Ø75	DS Tagrende- silikone			Ø75
			150				Ø90				Ø90
19	DS Konsoljern		125								
			150								
20	DS Konsoljern		125								
			150								
22	DS Justérbart konsoljern		125								
			150								
25	DS Rende- samlestykke		125								
			150								
29	DS Tudstykke Ø 75 mm		125								
			150								
30	DS Tudstykke Ø 90 mm		125								
			150								
31	DS Tudstykke Ø 100 mm		125								
			150								
38	DS Forstærk- ningsstang til rende vinkel		125								
			150								

Farvekort					
Farve	DS Tagrender		DS Nedløb		
	125 mm	150 mm	Ø75	Ø90	Ø100
Aluzink	●	●	●	●	●
Silver - nærmeste RAL 9006	●	●	●	●	●
Dark silver - nærmeste RAL 9007		●		●	
Sort - nærmeste RAL 9017	●	●	●	●	

DS Tagrendeprogram - Tagrender



Med DS Tagrendeprogram får du et fleksibelt og komplet program, der sikrer et perfekt resultat. Hvad enten der er tale om tagrende, nedløb eller fittings, er alle dele produceret af varmgalvaniseret stål med en stærk og smudsafvisende belægning, der sikrer en holdbar og flot løsning år efter år.

DS Ståltagrende og nedløbsrør er udført i varmgalvaniseret stålplade med 35 µm GreenCoat® RWS på begge sider.

Tagrende 125 mm						
Nr.	Betegnelse	Antal pr. colli	DB-nr. aluzink	DB-nr. silver	DB-nr. sort	DKK / stk.
01	DS Tagrende længde 6.000 mm	3	1292178	1293017	1293101	464,25
02	DS Tagrende længde 4.000 mm	3	1292986	1293018	1293104	310,25
05	DS Rendevinkel udvendig 90°	15	1292987	1293020	1293117	224,50
06	DS Rendevinkel indvendig 90°	15	1292988	1293021	1293118	224,50
10	DS Endebund universal	40	1292990	1293022	1293119	49,25
15	DS Rendejern 210 mm	50	1292993	2151266	2151267	61,00
17	DS Rendejern 320 mm	50	2151270	2151271	2151274	85,25
20	DS Konsoljern (t/lodret stern)	50	2151280	1348035	1348038	35,25
22	DS Justérbart konsoljern (t/0-38° th.)	20	1999372	1999371	1999373	42,00
25	DS Rendesamlestykke	50	1293000	1293029	1293129	55,00
29	DS Tudstykke Ø 75 mm	25	1293001	1502173	2151414	107,00
30	DS Tudstykke Ø 90 mm	25	1293002	1293030	1293131	107,00
38	DS Forstærkningsstang til rendevinkel	30	1483288	-	-	61,00
	DS Tagrendesilicone 75 ml transparent	-	-	-	-	115,00

Tagrende 150 mm							
Nr.	Betegnelse	Antal pr. colli	DB-nr. aluzink	DB-nr. silver	DB-nr. dark silver	DB-nr. sort	DKK / stk.
01	DS Tagrende længde 6.000 mm	3	1293003	1293031	2270337	1293133	659,50
05	DS Rendevinkel udvendig 90°	10	1293005	1293034	2270338	1293137	369,75
06	DS Rendevinkel indvendig 90°	10	1293006	1293035	2270339	1293140	369,75
10	DS Endebund universal	20	1348050	1348053	2270340	1348058	57,75
15	DS Rendejern 210 mm	40	2135806	2135805	2270341	2135807	68,25
17	DS Rendejern 320 mm	20	2151275	2151277	2270342	2151278	89,50
19	DS Konsoljern (t/lodret stern)	50	-	1348075	2270343	1348078	40,25
22	DS Justérbart konsoljern (t/0-38° th.)	15	1999375	1999374	2270344	1999376	49,25
25	DS Rendesamlestykke	25	1293013	1293042	2270345	1293153	57,75
29	DS Tudstykke Ø 75 mm	20	1424944	-	-	-	107,00
30	DS Tudstykke Ø 90 mm	20	1293015	1293043	2270348	1293157	120,50
31	DS Tudstykke Ø 100 mm	20	1293016	1293044	-	-	120,50
38	DS Forstærkningsstang til rendevinkel	30	1483288	-	-	-	61,00
	DS Tagrendesilicone 75 ml transparent	-	-	-	-	-	115,00

DS Tagrendeprogram - Nedløbsrør



Nedløbsrør Ø 75 mm						
Nr.	Betegnelse	Antal pr. colli	DB-nr. aluzink	DB-nr. silver	DB-nr. sort	DKK / stk.
42	DS Nedløbsrør længde 3.000 mm	2	1293161	1483290	2150410	286,25
43	DS Nedløbsrør længde 4.000 mm	2	1293165	1483292	2150411	381,00
44	DS Nedløbsrør længde 6.000 mm	2	1293166	1483294	2150412	571,50
53	DS Bøjning 70°	20	1293169	1483296	2150413	97,25
60	DS Rørholder til påskruining	20	1348011	1483297	2150415	33,00
65	DS Udkaster	20	1293171	1483299	2150416	110,75
66	DS Fældbar udkaster	20	1293172	1483300	2150418	361,50
71	DS Nedførsel	10	1293173	1483301	2150420	125,50
72	DS Sokkelknæ	10	1293174	1483303	2150421	309,75
75	DS Mellemstykke længde 1.000 mm	2	1293176	1483304	2150423	93,50
77	DS Rørmuffe	50	1293178	1483305	2150424	92,75
81	DS Grenrør	12	1293180	1483306	2150425	385,00
84	DS Brøndkrave Ø75/150	50	1293183	1483307	2150426	100,50
90	Nedløbsposer - rulle á 50 m	1		1937368		757,00

Nedløbsrør Ø 90 mm							
Nr.	Betegnelse	Antal pr. colli	DB-nr. aluzink	DB-nr. silver	DB-nr. dark silver	DB-nr. sort	DKK / stk.
42	DS Nedløbsrør længde 3.000 mm	2	1293195	1293158	2270350	1293095	311,00
43	DS Nedløbsrør længde 4.000 mm	2	1293196	1293162	2270351	1293097	414,00
44	DS Nedløbsrør længde 6.000 mm	2	1293197	1293164	2270352	1293098	620,50
53	DS Bøjning 70°	20	1293198	1293167	2270353	1293100	116,25
60	DS Rørholder til påskruining	20	1348012	1348014	2270354	1348016	34,00
65	DS Udkaster	20	1293202	1293175	2270355	1293103	120,00
66	DS Fældbar udkaster	15	1293121	1293177	2270356	1293105	401,25
71	DS Nedførsel	16	1293123	1293179	2270357	1293107	132,50
72	DS Sokkelknæ	10	1293125	1293181	2270358	1293108	344,50
75	DS Mellemstykke længde 1.000 mm	2	1293127	1293182	2270359	1293110	101,75
77	DS Rørmuffe	50	1293128	1293184	2270360	1293111	101,75
81	DS Grenrør	10	1293130	1293185	2270361	1293113	417,75
84	DS Brøndkrave Ø90/150	50	1293132	1293186	2270362	1293114	119,00
90	Nedløbsposer - rulle á 50 m	1		1937368			757,00

Nedløbsrør Ø 100 mm					
Nr.	Betegnelse	Antal pr. colli	DB-nr. aluzink	DB-nr. silver	DKK / stk.
42	DS Nedløbsrør længde 3.000 mm	2	1293134	-	375,50
43	DS Nedløbsrør længde 4.000 mm	2	1293136	1293187	500,00
44	DS Nedløbsrør længde 6.000 mm	2	1293138	1293188	749,00
53	DS Bøjning 70°	15	1293139	1293189	152,75
60	DS Rørholder til påskruining	20	1348018	1348019	37,25
65	DS Udkaster	15	1293142	1293191	140,50
66	DS Fældbar udkaster	10	1293144	1293192	436,25
71	DS Nedførsel	12	1293146	1293053	202,50
72	DS Sokkelknæ	10	1293147	1293054	414,75
75	DS Mellemstykke længde 1.000 mm	2	1293149	1293057	122,00
77	DS Rørmuffe	50	1293152	1293059	147,75
81	DS Grenrør	8	1293154	1293062	464,50
84	DS Brøndkrave Ø100/150	50	1293156	-	119,00
90	Nedløbsposer - rulle á 50 m	1		1937368	757,00

OBS! Nedløb placeres med afstand på maks. 12 m.

DS Ståläse



DS Sigma Ståläse								
Foto	Skitse	Type	Tykkelse mm	Vægt kg / lbm.	Profilhøjde mm (H)	A mm	B mm	C mm
		DS Sigma 120	1,50	3,84	120	74	20	35
		DS Sigma 150	1,50	4,20	150	74	20	35
		DS Sigma 165	1,50	4,38	165	74	20	35
		DS Sigma 165	2,00	5,84	165	74	20	35
		DS Sigma 200	1,50	4,80	200	74	20	35
		DS Sigma 200	2,00	6,40	200	74	20	35
		DS Sigma 250	2,00	7,20	250	74	20	35

Pris og leveringstid oplyses til den konkrete sag.

DS Z- og C-åse								
Foto	Skitse	Type	Tykkelse mm	Vægt kg / lbm.	Profilhøjde mm (H)	A mm	B mm	C mm
		Z100 C100	1,00	1,71	100	46	16	39
			1,20	2,05	100	47	17	41
			1,50	2,57	100	47	18	41
			2,00	3,42	100	47	20	41
		Z120 C120	1,00	1,87	120	47	17	41
			1,20	2,25	120	47	17	41
			1,50	2,81	120	48	19	42
			2,00	3,75	120	47	22	41
		Z150 C150	1,20	2,53	150	47	17	41
			1,50	3,17	150	47	22	41
			2,00	4,22	150	47	24	41
		Z200 C200	1,50	4,44	200	74	33	66
			2,00	5,92	200	74	35	66
			2,50	7,40	200	74	27	66
		Z250 C250	2,00	6,72	250	74	35	66
2,50	8,40		250	74	26	66		
3,00	10,08		250	74	26	66		
Z300 C300	2,00	8,35	300	90	42	82		
	2,50	10,44	300	90	24	82		
	3,00	12,53	300	91	25	83		

Pris og leveringstid oplyses til den konkrete sag. Vær opmærksom på at der kan forekomme ændringer til A, B og C-mål.

DS Hatteprofil					
Foto	Skitse	Profil	Længde	Korrosionsbestandighed	Godstykkelse
		DS Hatteprofil	3.000 mm	C2	1,00 mm galvaniseret
		DS Hatteprofil	3.000 mm	C4	1,00 mm Aluzink AZ 185+
		DS Hatteprofil	3.000 mm	C4	1,00 mm Zinkmagnesium

Pris og leveringstid oplyses til den konkrete sag.

DS Åsebefæstelse					
Foto	Størrelse	Beskrivelse	Antal pr. pakke	DB-nr.	DKK / stk.
	M16 x 30	Sætbolt med møtrik	50	1292810	12,00
	M16	Hærdet skive FZV	50	1292813	1,50
	5,5 x 25	Rustfri boreskrue med 16 mm skive	250	1292808	5,00

Generel information

Coilmateriale

DS Stålstålprofil anvender stål-coils med AZ 150-185 g/m² og Z 275 g/m². Strækgrænse 280-350 N/mm².

Egenskaberne ved råmaterialerne kan i forarbejdet tilstand frembringe naturlige spændinger, som ikke udgør nogen reklamerationsret.

Vedligeholdelse af overfladebehandlede stålplader

Lakerede stålpladebeklædninger kræver, som alle andre byggematerialer, en passende vedligeholdelse. Det vil sige, at der minimum en gang årligt skal foretages et eftersyn af stålpladebeklædningen.

For at få optimal udbytte af stålpladebeklædningen, er det vigtigt, at nedenstående vedligeholdelse følges.

Følgende punkter skal kontrolleres ved et dokumenteret eftersyn:

- at der ikke er smudsophobninger og beklædningen i øvrigt er ren.
- at belægningen er intakt, vær særlig opmærksom på snitkanter.
- at skruer og andre befæstigelsesmidler ikke har løsnet sig.
- at inddækninger er fastgjorte og slutter tæt til de omgivende materialer.
- at ribbebånd sidder korrekt for optimal tætning.

Rengøring

Det er vigtigt, at beklædningen rengøres med passende mellemrum, dog min. en gang årligt.

Der anvendes en blød børste og rigeligt med vand tilsat svage vaskemidler som f.eks. autoshampoo. Brug ikke opløsningsmidler, slibemidler, hård børste eller højtryksrensere.

Områder i regnskygge, f.eks. facadebeklædning under udhæng, rengøres oftere, da der her vil opstå større smuds-ophobning, fordi der her ikke vil være en naturlig afskylning i forbindelse med regnvejr. Også områder med solskygge kræver oftere rengøring, da der her pga. øget fugt nemmere kan samles smuds og dannes alger.

Reparation

Konstaterede skader udbedres straks. Ved mindre reparationer, det vil sige småridser og lign., hvor skaden ikke er dybere end ind til grundmalingen, affedtes med f.eks. mineralisk terpentin, inden der påføres en reparationslak.

Større skader, hvor skaden er nået gennem grundmaling og zinklag, skal skaden udbedres:

- Fjern løse lakflager.
- Fjern evt. rust med spartel eller stålbørste.

- Vask området med et egnet rensmiddel, f.eks. xylen.
- Grundmal den rensede metaloverflade med en zinkholdig grundmaling, f.eks. Temaprimer EE.
- Herefter males en eller to gange med f.eks. Repco fra Tikkurila Paints.

I øvrigt følges lakleverandørens anvisninger. Rep-kit kan rekvireres hos DS Stålstålprofil A/S. Vær opmærksom på, at der kan forekomme nuanceforskelle ved lakreparationer.

Emballage

Det er ikke muligt at returnere emballage, med undtagelse af at det er oplyst på ordrebekræftelsen. Trapezprofiler pakkes som regel med maks. 2 tons pr. colli. Aflæsning og omflytning af plader må udelukkende foretages med dertil egnet hejseværktøj.

Opbevaring / lagring

Pladerne skal altid lagres afdækket, beskyttet mod regn og smuds på et jævnt underlag. Ved udendørs opbevaring skal pladerne tildækkes, således at luften kan cirkulere rundt om pladerne. Pladerne skal lagres på strøer og helst på skrå, således at evt. vand kan løbe bort. Husk at kontrollere pladerne med jævne mellemrum. Vær særdeles opmærksom på, at metalliske overflader som fx. aluzink, galvaniserede og aluminium danner hvidrust, såfremt der trænger fugt ind i pladepakken.

Stålplader og inddækninger, som måtte være belagt med beskyttelsesfolie, må maksimalt lagres tre uger inden montage og aldrig i direkte sollys.

Vær opmærksom på, at stålpladerne skal monteres senest en måned efter fakturadatoen.

Montage

Pladerne skal løftes - aldrig trækkes ud af stablen. Løft pladerne op på taget og træk aldrig pladerne over kanter og lignende. Til tilpasning af plader, udklip for gennemføringer m.m. bruges nemmest og bedst en nippelmaskine eller en pladesaks. Brug aldrig vinkelsliber.

For at undgå rust og ridser på belægningen fjernes skæree- / bore-spåner altid fra pladen. Ved færden på plader anbefales det kun at anvende fodtøj med bløde gummisåler. Anvend tætningsbånd i alle overlæg ved taghældninger under 10°.

Få yderligere information på www.ds-staalprofil.dk

Kvalitetssikkerhed

DS Stålstålprofils kvalitetsstyringssystem er certificeret af Lloyd's i henhold til DS/ISO 9001 : 2000



Salgs- og leveringsbetingelser

Aftalegrundlag

Nærværende salgs- og leveringsbetingelser for DS Stålsprofil A/S, i det følgende kaldet Sælger, er gældende for alle aftaler med Sælger om leverancer fra Sælger, med mindre andet er aftalt skriftligt. Medkontrahenten benævnes i det følgende Køber. Alle aftaler mellem Sælger og Køber skal være skriftlige for at være gældende.

Pris

Alle priser er ekskl. moms. Alle priser angivet i bruttoprislister er vejledende priser. Er de anførte bekræftede priser baseret på udenlandsk valuta, vil eventuelle kursændringer/afgiftsforhøjelser kunne videre-faktureres til Køber, såfremt disse stiger.

Tilbud

Skriftlige tilbud er gældende 20 dage fra udskriftsdagen og er afgivet ud fra de anførte mængder og dimensioner. Evt. afvigelser vil blive aftalt særskilt mht. pris og leveringstid. Ethvert skriftligt tilbud skal aflæses af en skriftlig ordrebekræftelse, forinden endelig aftale kan anses for indgået. Har Køber i forhandlingen med Sælger angivet særlige forudsætninger for aftalen, produktet eller andre henseender, kan disse ikke gøres gældende mod Sælger, medmindre de er anført særskilt i tilbud eller ordrebekræftelse.

Teknisk vejledning

Såfremt Sælger i forbindelse med afgivelse af tilbud eller indgåelse af leveringsaftale yder Køber teknisk bistand uden særskilt beregning af honorar herfor, er denne vejledning alene at betragte som værende vejledende. Sælger påtager sig ikke noget ansvar på baggrund heraf. Alle oplysninger herunder vedr. teknisk data, kvalitet, dimensioner og vægt, der fremgår af brochurer, kataloger og andet materiale, er kun vejledende.

Levering

De anførte leveringsterminer er oplyst efter Sælgers bedste skøn. Dog er alle oplysninger uforbindende og evt. afvigelser herfra berettiger ikke Køber til erstatning, annullering eller afslag i købesum. Køber oplyser leveringsadresse og har ansvaret for, at en fuld læsset lastbil kan køre ved egen kraft på jævnt bæredygtigt underlag. Sælger påtager sig intet ansvar for kørevejens evt. manglende bæreevne og skader afledt deraf. Transportforsikring tegnes kun på Købers opfordring og for dennes regning. Såfremt der oplyses forkert leveringsadresse, eller det ikke er muligt at komme frem til leveringsadressen, er Sælger berettiget til at debitere Køber for enhver deraf følgende ekstra omkostning. Sælger er, i tilfælde af stigende transportomkostninger for sælger, berettiget til at debitere Køber et olietillegg pr. faktura uden forudgående varsel.

Betalingsbetingelser

Hvor intet andet er anført, er betalingsbetingelserne 14 dage netto. Forfaldne beløb forrentes med 2 % pr. påbegyndt måned fra fakturadato. Enhver forsinket betaling giver Sælger ret til at annullere eller standse enhver levering og i øvrigt frigøre sig fra alle kontraktlige forhold og forpligtelser. Endvidere forbeholder Sælger sig ret til evt. at ændre betalingsbetingelser, såfremt der skulle opstå begrundede formodninger om Købers svækkede betalingssevne.

Ejendomsret

Sælger forbeholder sig ejendomsretten over salgsgenstanden indtil hele købssummen inkl. renter, omkostninger m.m. er betalt. Såfremt Køber misligholder sin betalingsforpligtelse er sælger berettiget til at tilbagetage salgsgenstanden.

Afbestilling eller ændring af ordre

Afbestilling eller ændring af ordre kan kun finde sted efter forudgående aftale, og hvis produktion efter Sælgers vurdering ikke er for vidtfremskreden. Ved Købers afbestilling eller ændring af en ordre forbeholder Sælger sig retten til at kræve, at Køber holder Sælger skadesløs for de dermed forbundne omkostninger.

Returvarer

Varer tages kun retur efter forudgående aftale og med henvisning til følgeseddel eller faktura. Varer taget hjem direkte til Køber eller produceret direkte til Køber, tages ikke retur. Tagreuder og nedløb tages ikke retur.

Fittings til DS tagrendesystem tages kun retur i ubrudte hele colli. Godkendte returvarer krediteres med fradrag på 40 % af nettoprisen ekskl. moms. Alt returfragt sker for Købers regning og risiko.

Ansvar / reklamation

Såfremt varer eller dele heraf modtages defekte med produktionsfejl, materialefejl eller evt. mangelfuld bearbejdning, yder Sælger i en 12 måneders periode erstatning, dog maksimalt varens fakturerede pris. Alternativt foretager Sælger omlevering eller reparation af varen efter eget skøn. Varer tages kun retur efter forudgående aftale. Sælger kan ikke gøres ansvarlig for direkte eller indirekte skader eller tab, herunder driftstab, avancetab, tidstab, ommontage etc. herunder også følgeskader på andre bygningsdele eller installationer. Reklamation over eventuelle mangler skal fremsættes skriftlig inden 8 dage efter modtagelse af varen. I bearbejdet tyndstål vil der, på grund af formaterialets egenskaber, være mulighed for utilsigtede spændinger, som ikke er reklamationsberettiget. Sælger er alene ansvarlig efter dansk rets almindelige regler.

Produktansvar

1. Sælger er ansvarlig for personskade efter reglerne i "Lov om produktansvar". Sælger er ikke ansvarlig for skade på fast ejendom eller løsøre, som indtræder, medens salgsgenstanden er i Købers besiddelse. Ligeledes er Sælger ikke ansvarlig for produkter fremstillet af Køber eller produkter, hvori disse indgår. I øvrigt er Sælger kun ansvarlig for skade på fast ejendom og løsøre, hvis det bevises, at skaden skyldes ansvarspådragende fejl begået af Sælger eller andre, som Sælger har ansvaret for.

2. Dog kan Sælgers samlede ansvar aldrig overstige DKK 5 mio., hvad angår erhvervstingskader inkl. renter og omkostninger.

3. Sælger er ikke ansvarlig for indirekte skader og tab som driftstab, avancetab eller andet indirekte tab. Hvis Sælger skulle blive pålagt produktansvar overfor tredjemand, er Køber forpligtiget til at holde Sælger skadesløs i samme omfang, som Sælgers ansvar er begrænset efter nærværende salgs- og leveringsbetingelser. Skulle tredjemand fremsætte krav om erstatningsansvar overfor Køber, skal denne straks underrette Sælger herom.

Sælger og Køber er gensidigt forpligtiget til at lade sig sagsøge ved den domstol, som behandler erstatningskrav, der er rejst mod en af dem på grundlag af en skade, som påstås forårsaget af salgsgenstanden.

Force majeure

Sælger vil til enhver tid være uden ansvar for manglende eller forsinket opfyldelse af købsaftale, som skyldes force majeure, som f.eks. strejke eller lockout, manglende kvalificeret arbejdskraft, krig, optøjer, blokader, ildsvåde, manglende eller mangelfulde leverancer fra underleverandør, manglende brændsel eller drivkraft, sammenbrud i produktionsanlæg eller nogen anden årsag, der ligger udenfor Sælgers kontrol. Køber er ikke berettiget til at ophæve købet og kan ikke gøre krav på erstatning af nogen art for driftstab eller lignende.

Byggevarerleveranceklause

For så vidt – og kun i det omfang – leverede varer anvendes forskriftsmæssigt til byggeri i Danmark, sker levering med følgende byggeleveranceklause, der er formuleret af Boligministeriets byggestyrelse: Leverandørens ansvar for mangler ved leverancer ophører 5 år efter afleveringen af det byggeri, hvori leverancen indgår. Ved leverancer til lager eller videresalg ophører ansvaret dog senest 6 år efter levering til køber. Såfremt det må anses for godtgjort, at et krav vedrørende mangler ved leverancer ikke – eller kun med stor vanskelighed – kan gennemføres mod leverandørens køber eller mod efterfølgende købere, anerkendes det, at kravet tillige kan gøres gældende direkte mod leverandøren. Også i sådanne tilfælde kan leverandøren kun gøres ansvarlig for mangler, i det omfang hans egen leverance er mangelfuld, og endvidere kun i det omfang det følger af hans eget kontraktforhold med køber.

Leverandøren anerkender dog i alle tilfælde at kunne sagsøges sammen med køber eller efterfølgende købere i anledning af parternes indbyrdes forhold. Sagen behandles ved Voldgiftsretten for Bygge- og anlægsvirksomhed.

Tvister

Alle uoverensstemmelser, der udspringer af aftaler mellem Køber og Sælger, herunder tvister om indgåelsen, forståelsen og gyldigheden af nærværende salgs- og leveringsbetingelser, skal afgøres ved de almindelige danske domstole, idet sagen anlægges ved sælgers værneting.

Maj 2005

DS Stålsprofil A/S, Andrupvej 9, DK 9500 Hobro

Styrke på alle fronter.™



DS Stålsprofil

DS Stålsprofil A/S
Andrupvej 9 · DK-9500 Hobro
Tel. +45 96 57 28 28 · Fax +45 96 57 28 38
ds@ds-staalprofil.dk

www.ds-staalprofil.dk